

- Ⓓ **Montageanleitung**
- Ⓖ **Handleiding voor de montage**
- Ⓓ **Montaj talimat**
- Ⓕ **Noticia de montage**
- Ⓒ **Montážní návod**
- Ⓗ **Szerelési útmutató**
- Ⓖ **Assembly Instructions**
- Ⓗ **Instrukcja montażu**
- Ⓒ **Инструкция по монтажу**
- Ⓙ **Istruzioni di montaggio**
- Ⓒ **Návod na montáž**
- Ⓓ **Instrucțiuni de montaj**
- Ⓒ **Instrucciones de montaje**
- Ⓓ **Montaj Talimat**

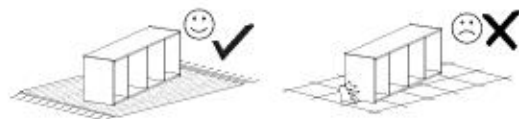

| nr | L[mm] | B[mm] | E[mm] | Menge | Colt |
|----|-------|-------|-------|-------|------|
| 1  | 1954  | 400   | 16    | 1     | 1/1  |
| 2  | 1954  | 400   | 16    | 1     | 1/1  |
| 3  | 200   | 401   | 16    | 1     | 1/1  |
| 4  | 166   | 378   | 16    | 1     | 1/1  |
| 5  | 166   | 325   | 16    | 3     | 1/1  |
| 6  | 166   | 325   | 16    | 1     | 1/1  |
| 7  | 1956  | 176   | 3     | 1     | 1/1  |

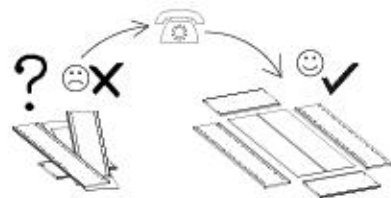
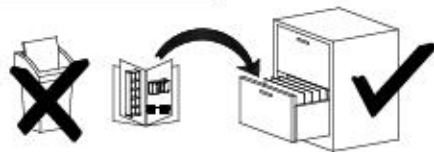
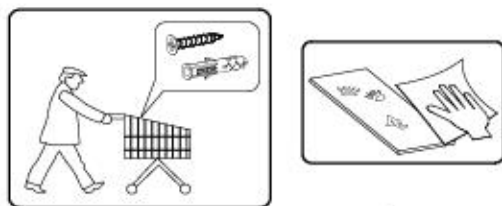
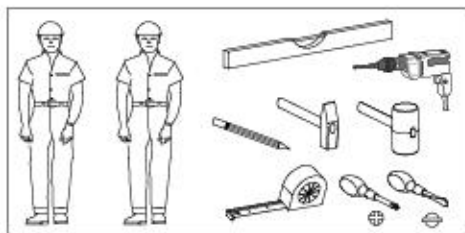
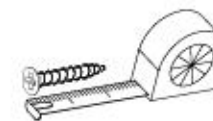
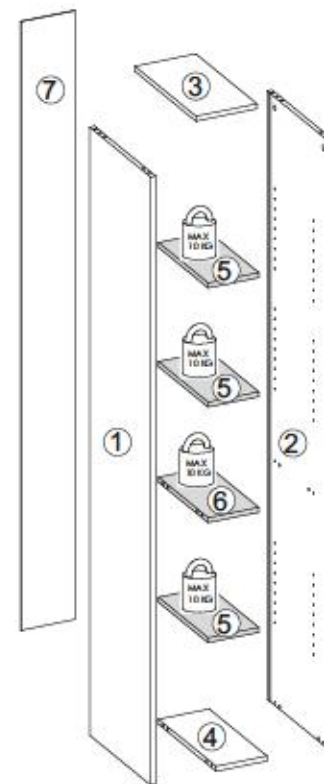

|                    |                |               |                   |                     |
|--------------------|----------------|---------------|-------------------|---------------------|
| B1<br>ø8x35<br>x12 | I7a<br><br>x4  | I7b<br><br>x4 | G36<br>4x30<br>x4 | G34<br>3,5x16<br>x1 |
| K1<br><br>x12      | K10<br><br>x12 | F4<br><br>x12 | M11<br><br>x1     | G50<br>3x20<br>x4   |
| P10<br><br>x4      |                |               |                   |                     |



I

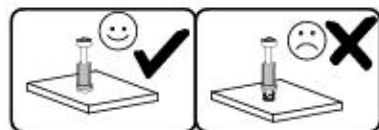
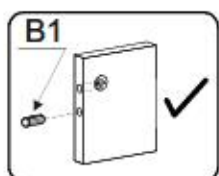
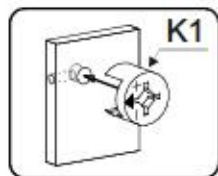
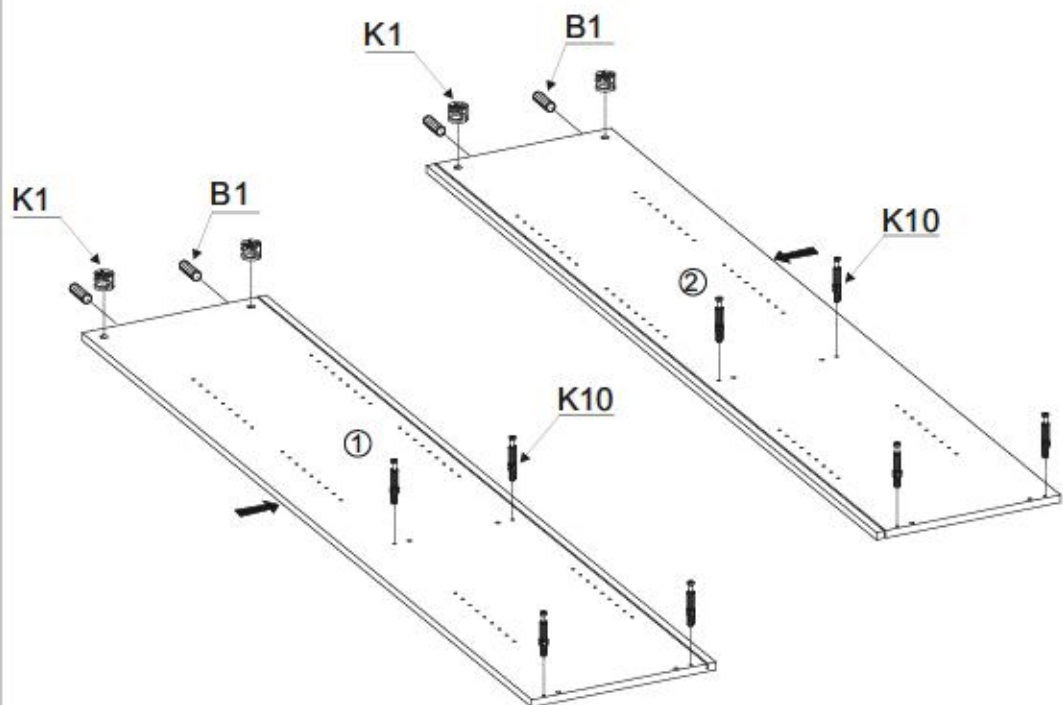
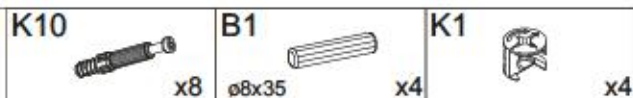

II

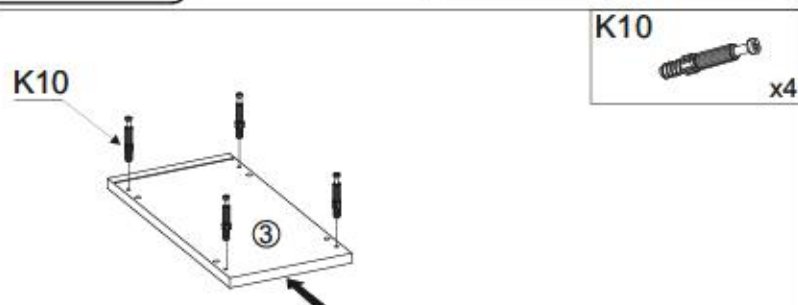

III

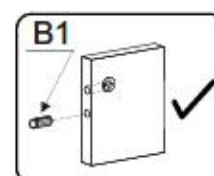
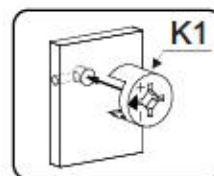
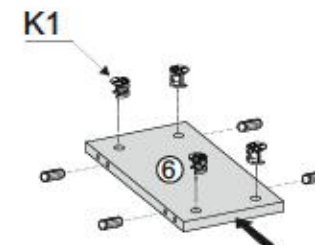
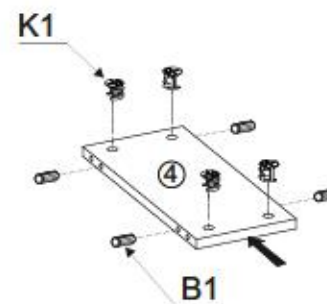
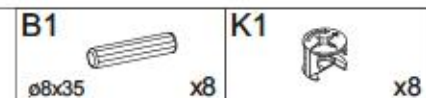

IV

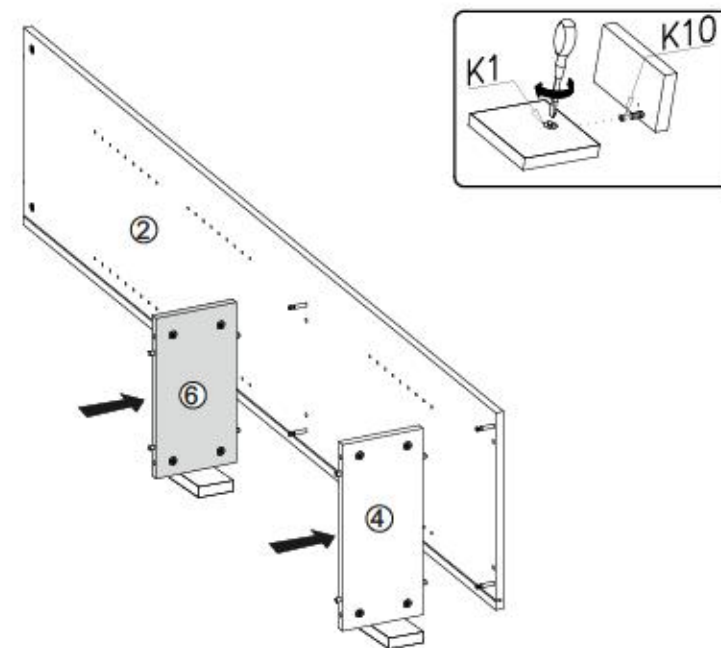
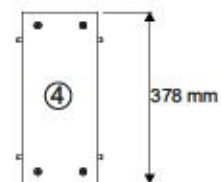
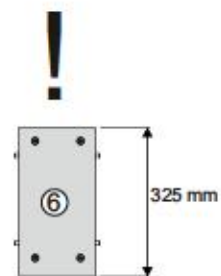

5/11

CITY / GIRON 20



V

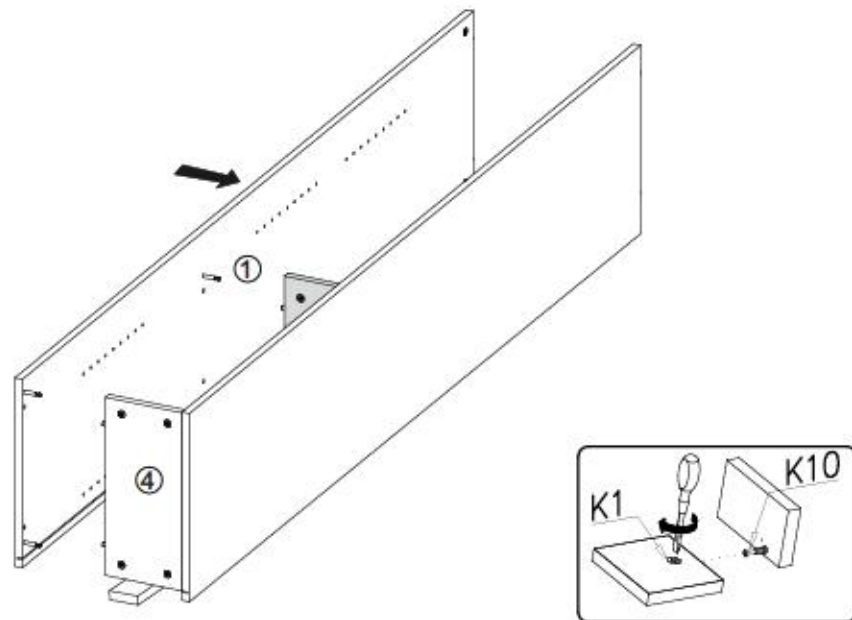

VI

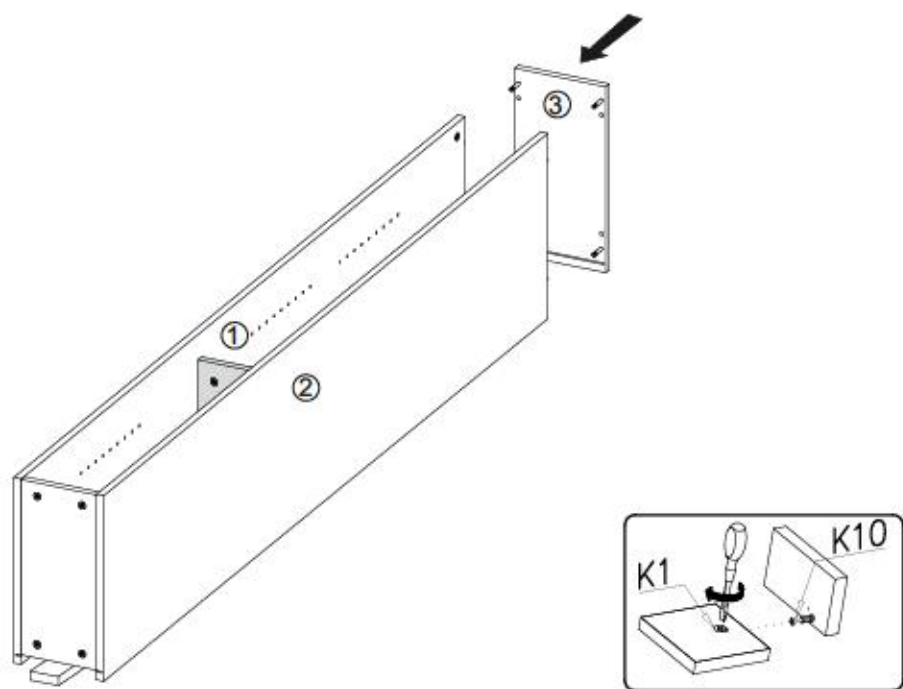

6/11

CITY / GIRON 20



VII

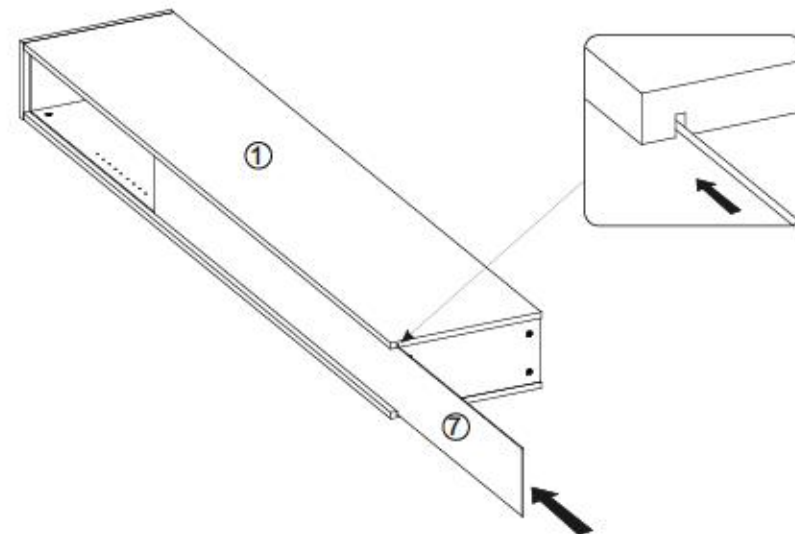

VIII

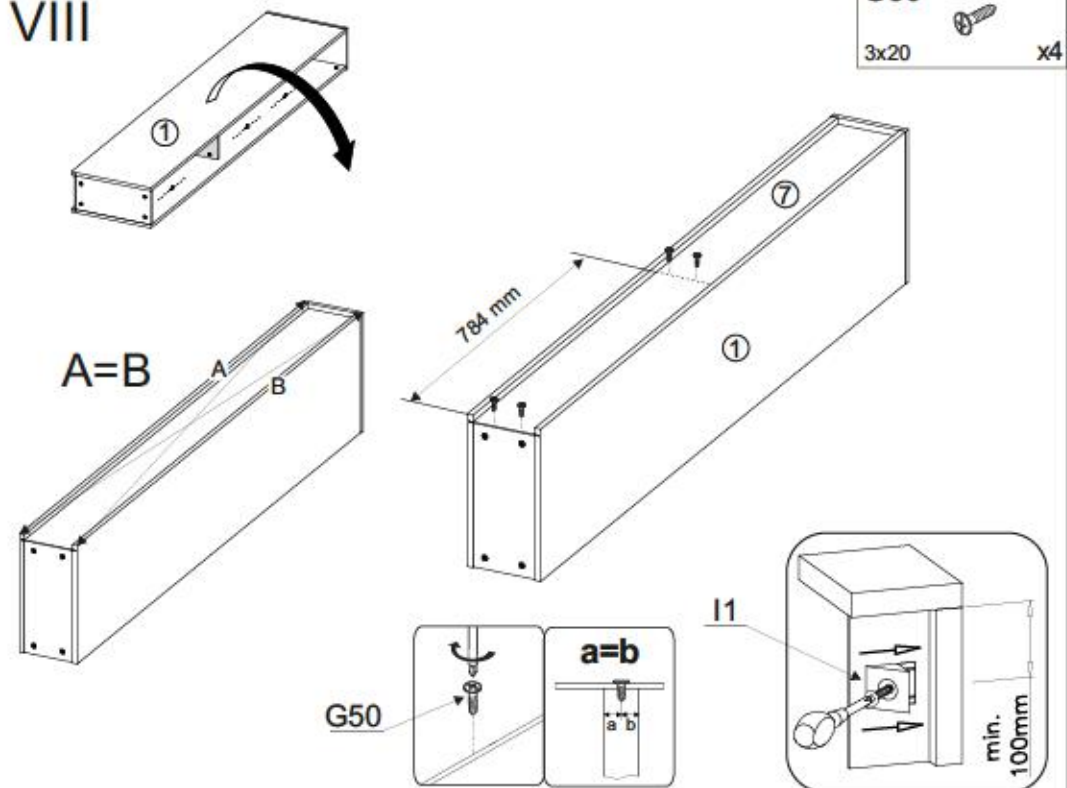



IX

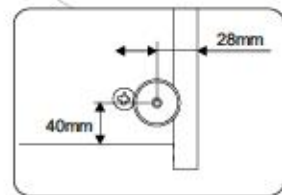
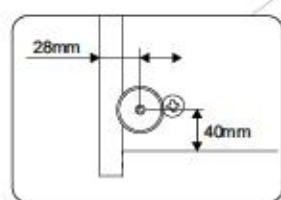
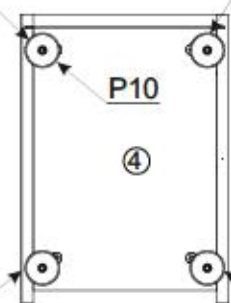
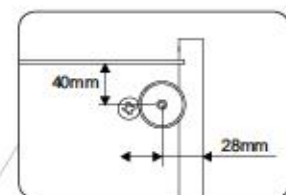
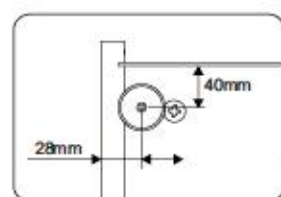
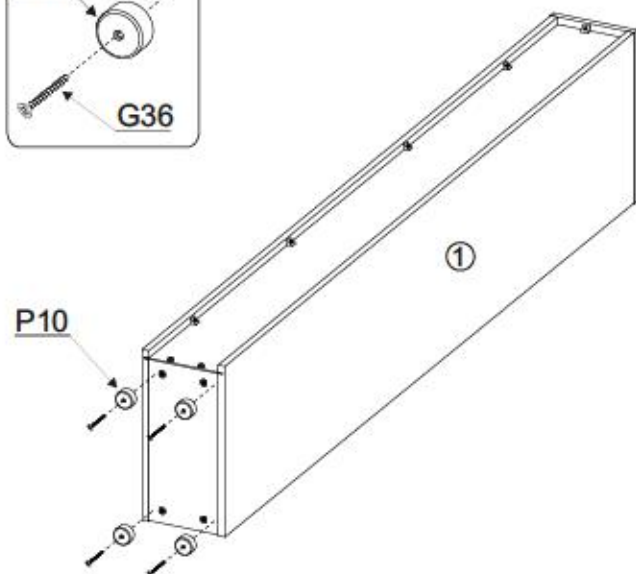
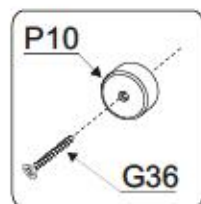

X

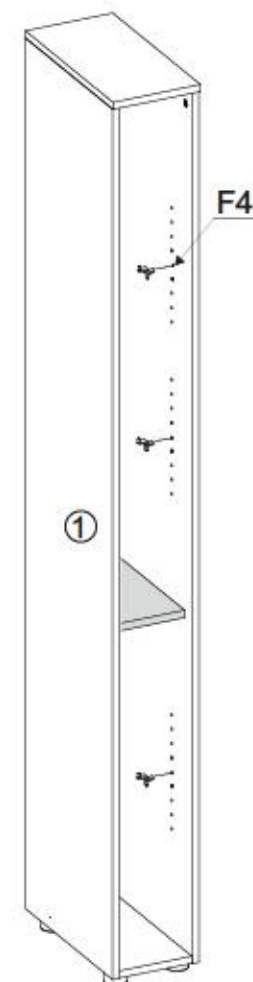
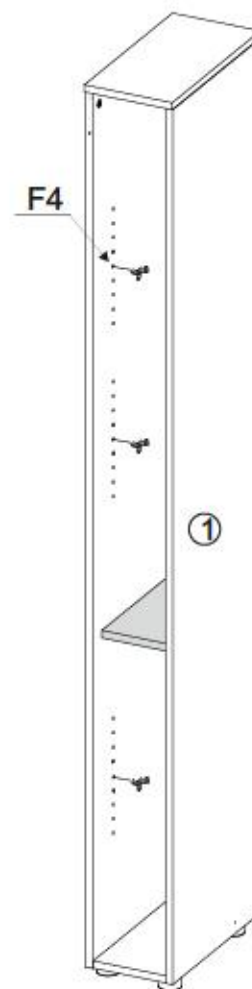
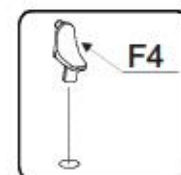
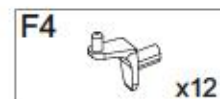





XI

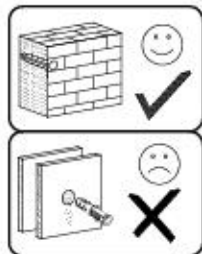

G34

3,5x16

x1

M11

x1



17a

x4



17b

x4



M11

M11

G34

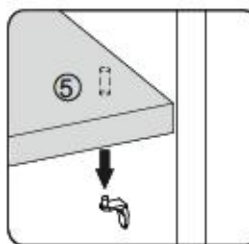
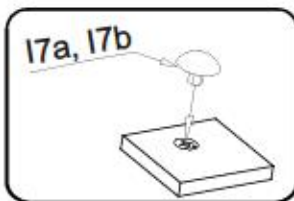
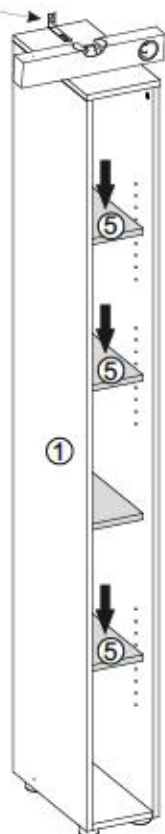
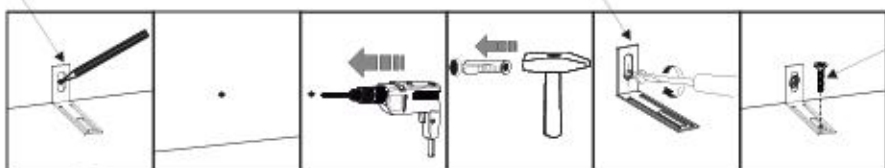

Name • Nom • Nome • Naam • Nazwa • Jméno  
• Νόζον • Νέυ • Denumire • Isim • Название

Nr • No • N° • Номер • Č • Sz

Typ • Type • Tip • Típus • Тíро • Tun

CITY / GIRON

--

20

D

Ukazanie: Dôležitosť! Bezprostredne po doručení tovaru, skontrolujte, či všetky diely sú správne. Ak nie, okamžite nás informujte. Ak ste spokojní, prosíme o potvrdenie prijatia tovaru. Ak potrebujete ďalšie informácie, kontaktujte nás na našu adresu. Ak máte akékoľvek otázky, kontaktujte nás na našu adresu. Ak ste spokojní, prosíme o potvrdenie prijatia tovaru. Ak potrebujete ďalšie informácie, kontaktujte nás na našu adresu.

GB

Our direct order service for fitting is a fitting part is missing, you can e-mail this service card directly to the address below. However, we can only send fitting parts in this way. If you have any other issues for completion, contacting your item of furniture, please contact your furniture store directly.

CZ

Návod: Důležitá informace! Při doručení zboží, ověřte si, že všechny díly jsou správné. Pokud některý díl chybí, okamžitě nás informujte. Pokud jste spokojeni, prosíme o potvrzení přijetí zboží. Pokud potřebujete další informace, kontaktujte nás na naši adresu. Pokud máte jakýkoli dotaz, kontaktujte nás na naši adresu.

F

Il nostro servizio di diretto per il ritiro della merce. Qualora vi dovesse mancare un pezzo di ferramenta, allora vi preghiamo di inviare questa carta di servizio immediatamente all'indirizzo sottostante. Possiamo inviare i pezzi di ferramenta solamente per mezzo di questo procedimento. Qualora dovete avere qualche altro problema in merito al mobile, allora vi preghiamo di rivolgervi direttamente al Vostro Negozio di mobili.

I

Наша директна услуга за обслуга. Ако липоват част од мебелот, потврдете недостатак одредена количина и не ја контактирајте на е-маил адреса, постојат пошту. За покренување на доставен случај, контактирајте ги елементите од обслуга. Ако уградувате други делови на мебелот, се согласете да се обврзете во истражување, откога сте задоволни со сите.

BG

Onze directie voor lokale ondersteuning. Wanneer er een onderdeel ontbreekt, kunt u deze aanvragen direct aan onze service-e-mailadres sturen. Wij kunnen langere dienstverlening niet garanderen. Indien u andere problemen heeft met uw meubel, verzocht wij u contact op te nemen met uw meubelwinkler.

NL

Nasz bezpośredni serwis części montażowych. Jeżeli brakuje części koniecznych do montażu, prosimy o przesłanie nam niniejszej karty serwisowej na adres podany w adresie e-mailowym. W innych sprawach montażowych prosimy o kontakt z naszymi sprzedawcami. W przypadku innych problemów dotyczących mebli, prosimy o kontakt z naszymi sprzedawcami, w których został dokonany zakup.

PL

Служба за обслуга. У случају да недостаје неки од делова мобила, вие можете да дојдете до одређеног мобила директно путем е-поште на нашу адресу. Међутим, не можемо да доставимо саву обслугу. У случају да имате додатне приговоре везане уз локалну набавку мобила, вие можете да се обрћете брзином трговини наместој у којој је купили.

HR

Direktív szolgáltatásunk varaképesen működik. Ha hiányzik egy rész, ezt a kártyát elektronikus úton küldhet az alábbi e-mail címre. Azonban nem tudunk garantálni további ügyintézésért. Amennyiben másféle problémák állnak fenn bútorokkal, kérjük, forduljon közvetlenül a boltjához.

HU

Náš priamy servis pre častí kovanie. Ak by Vám chýbala nejaká časť kovania, môžeme poslať tieto kovanie ľahko e-mailom na nižšie uvedenú adresu. Cieľ kovanie Vám pošleme iba týmto spôsobom. Ak by ste mali iné problémy s výrobkami, obráťte sa prosím na Vašu predajňu nábytku.

SK

Наша директна услуга за обслуга. Ако липоват дел од мебелот, потврдете недостатак одредена количина и не ја контактирајте на е-маил адреса, постојат пошту. За покренување на доставен случај, контактирајте ги елементите од обслуга. Ако уградувате други делови на мебелот, се согласете да се обврзете во истражување, откога сте задоволни со сите.

SLO

Наша директна услуга за обслуга. Ако липоват дел од мебелот, потврдете недостатак одредена количина и не ја контактирајте на е-маил адреса, постојат пошту. За покренување на доставен случај, контактирајте ги елементите од обслуга. Ако уградувате други делови на мебелот, се согласете да се обврзете во истражување, откога сте задоволни со сите.

RO

Наша директна услуга за обслуга. Ако липоват дел од мебелот, потврдете недостатак одредена количина и не ја контактирајте на е-маил адреса, постојат пошту. За покренување на доставен случај, контактирајте ги елементите од обслуга. Ако уградувате други делови на мебелот, се согласете да се обврзете во истражување, откога сте задоволни со сите.

RUS

Наша директна услуга за обслуга. Ако липоват дел од мебелот, потврдете недостатак одредена количина и не ја контактирајте на е-маил адреса, постојат пошту. За покренување на доставен случај, контактирајте ги елементите од обслуга. Ако уградувате други делови на мебелот, се согласете да се обврзете во истражување, откога сте задоволни со сите.

S

Наша директна услуга за обслуга. Ако липоват дел од мебелот, потврдете недостатак одредена количина и не ја контактирајте на е-маил адреса, постојат пошту. За покренување на доставен случај, контактирајте ги елементите од обслуга. Ако уградувате други делови на мебелот, се согласете да се обврзете во истражување, откога сте задоволни со сите.

ES

Наша директна услуга за обслуга. Ако липоват дел од мебелот, потврдете недостатак одредена количина и не ја контактирајте на е-маил адреса, постојат пошту. За покренување на доставен случај, контактирајте ги елементите од обслуга. Ако уградувате други делови на мебелот, се согласете да се обврзете во истражување, откога сте задоволни со сите.

TR

Наша директна услуга за обслуга. Ако липоват дел од мебелот, потврдете недостатак одредена количина и не ја контактирајте на е-маил адреса, постојат пошту. За покренување на доставен случај, контактирајте ги елементите од обслуга. Ако уградувате други делови на мебелот, се согласете да се обврзете во истражување, откога сте задоволни со сите.

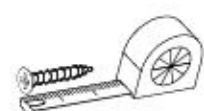

|                       |             |                     |
|-----------------------|-------------|---------------------|
| B1<br>ø8x35<br>x...   | 17a<br>x... | 17b<br>x...         |
| K1<br>x...            | K10<br>x... | G36<br>4x30<br>x... |
| G34<br>3,5x16<br>x... | M11<br>x... | G50<br>3x20<br>x... |
| P10<br>x...           | F4<br>x...  |                     |

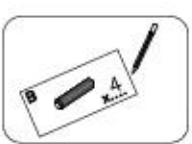

+49 5233 95 290 10

service@mv-steinhelm.de

|   |                               |                                       |
|---|-------------------------------|---------------------------------------|
| Name • Nom • Nome • Naom • Nazwa • Jméno • Νόζον • Νέυ • Denumire • Isim • Название | Nr • No • N° • Номер • Č • Sz | Typ • Type • Tip • Трpus • Трpo • Tun |
| <b>CITY / GIRON</b>   | --                            | <b>20</b>                             |

**D** Unsere Dienstleistungen für Beschädigte  
Sollten Ihnen ein Beschädigter fallen, können Sie diese Servicekarte direkt an die untenstehende Adresse mailen. Wir können auf diese nur Beschädigte auf diesem Wege verschicken. Sollten Sie eine andere Bauschadung an Ihrem Möbelsatz haben, so wenden Sie sich bitte direkt an Ihre Möbelfirma.

**GB** Our direct order service for filling  
If a filling part is missing, you can e-mail this service card directly to the address below. However, we can only send filling parts in this way if you have any other cause for complaint concerning your item of furniture, please contact your furniture store directly.

**CZ** Nahr přílohu služby pro kování  
Chytl-li vám nějaký díl z kování, můžete tuto servisní kartu odeslat e-mailem přímo na níže uvedenou adresu. Touto cestou však můžeme poslat jen díly kování. Pokud byste reklamovali jiný díl nábytku, obraťte se přímo na svého prodejce nábytku.

**F** En attendant la notice de montage  
Si vous remarquez une fissure, veuillez envoyer directement la présente carte service à l'adresse e-mail indiquée ci-dessous. Cependant, ceci nous permet uniquement d'envoyer des ferrures. Pour tout autre type de réclamation ne concernant votre meuble, veuillez contacter directement votre magasin d'ameublement.

**I** Il nostro servizio di aiuto per i danni del ferreamento  
Qualora vi dovesse mancare un pezzo di ferreamento, allora vi preghiamo di inviarci questa carta di servizio immediatamente affinché il pezzo arrivi subito. Possiamo inviare i pezzi di ferreamento solamente per mezzo di questo procedimento. Qualora dovete avere qualche altra reclamazione in merito al mobile, allora vi preghiamo di rivolgervi direttamente al Vostro Negozio di mobili.

**BG** Нашата директна услуга за облек  
Ако ви липне част от комплект, потърсете местоположението на продавача и не го свършете на e-mail адреса, защото по-голям дял от проблемите възникват именно там. Ако установите друг дефект на мебелта, свържете се директно с обекта, от който сте закупили предмета.

**NL** Onze directservice voor losse onderdelen  
Wanneer er een onderdeel ontbreekt, kunt u deze servicekaart direct aan onderstaand e-mailadres sturen. Wij kunnen langzame deze weg echter alleen bestaande verstuuren. Mocht u een ander probleem aan uw meubel hebben, verzoeken wij u contact op te nemen met uw meubel dealer.

**PL** Nasz bezpośredni serwis części montażowych  
Jeżeli brakuje części konstrukcyjnych do montażu, prosimy o przesłanie nam niniejszej karty w celu natychmiastowej wysyłki części. Wyślemy jedynie części montażowe. W przypadku innych reklamacji dotyczących mebla, prosimy zgłaszać je do sklepu meblowego, w którym został dokonany zakup.

**HR** Servis za otkov  
U slučaju da nedostaje neki od dijelova molimo vas da na dole navedenu mail adresu pošaljete našu servisnu karticu. Na ovaj način mogu se dostaviti samo otkovi. U slučaju da imate dodatne prigovore vezane uz komad namještaja molimo vas da se obratite izravno trgovini namještaja gdje je isti kupljen.

**HU** Direktnál pótléknél vasalók esetén  
Ha hiányzik egy vasaló, ezt a kártyát kóvvelendő elküldheti az alábbi e-mail címre. Azonban csak a vasalókat tudunk így kiküldeni. Amennyiben másfajta reklamációt kell benyújtani, kérem, forduljon kóvvelendő a boltvezetőhöz.

**SK** Náš priamy servis pre štít kovánia  
Ak by Vám chýbala nejaká časť kovánia, môžeme poslať toto servisnú kartu e-mailom na nižšie uvedenú adresu. Cieľom kovánia vieme poslať iba týmto spôsobom. Ak by ste mali inú sťažnosť ohľadom Vašho nábytku, obráťte sa priamo na Vašu predajňu nábytku.

**SLO** Naše direktno uslužbovanje za delce  
Če vam manjka kakikoli delca, lahko to servisu karico pošljete po e-pošti direktno na spodnji naslov. Po tej poti vam lahko pošljemo samo otkove. Če delite reklamacijo kakikoli drug del pohištva, se obrnite neposredno na vašo trgovino pohištva.

**RO** Serviciul nostru direct pentru kovánie  
În cazul în care vă lipsește o piesă de feronerie și puteți să trimiteți această carte de service prin e-mail la adresa de e-mail din listă, nu putem expedia piesa de feronerie decât în această cale. Dacă aveți o altă reclamație referitoare la piesa de mobilier, atunci vă rugăm să vă adresați direct la magazinul dvs. de mobilier.

**RUS** Наш прямой сервис для поставки фурнитуры  
Если обнаружено, что Вам не хватает какой-либо комплектной фурнитуры, Вы можете отправить сервисную карту по адресу непосредственно на неограниченный адрес электронной почты. Однако, такие обращения мы сможем переслать лишь фурнитуру. Если же у Вас возникнут любые претензии относительно приобретенной мебели, пожалуйста, обращайтесь непосредственно в магазин, осуществляющий продажу.

**S** Měr direktní služba pro štít kovánie  
Om du mearner bestagdel kan du sjúkja detta servicakort til okkara e-mail adressu. Men vit kunnu senda okkara bestagdelar til okkara e-mail adressu. Men du mearner ein móbil av ein annan aðring mála du kontakta titt móbilhus. Direkt.

**ES** Nuestro servicio directo para accesorios  
Si le falta algún accesorio, puede enviar esta tarjeta de servicio directamente a la siguiente dirección. No obstante, por este método solo podemos enviar accesorios. Si tiene el gura otra objeción sobre su mueble, consulte directamente con su mueblería.

**TR** Doğrudan hizmet için aksesuarlar  
Eğer doğrudan hizmet için bir aksesuar arıyorsanız, bu adresle doğrudan mail ile gönderebilirsiniz. Ancak diğer mobilya aksesuarları için doğrudan hizmet için mobilya mağazanızla iletişime geçmeniz gerekir.

| nr | L[mm] | B[mm] | T[mm] | Menge | Coll |
|----|-------|-------|-------|-------|------|
| 1  | 1954  | 400   | 16    | 1     | 1/1  |
| 2  | 1954  | 400   | 16    | 1     | 1/1  |
| 3  | 200   | 401   | 16    | 1     | 1/1  |
| 4  | 166   | 378   | 16    | 1     | 1/1  |
| 5  | 166   | 325   | 16    | 3     | 1/1  |
| 6  | 166   | 325   | 16    | 1     | 1/1  |
| 7  | 1956  | 176   | 3     | 1     | 1/1  |

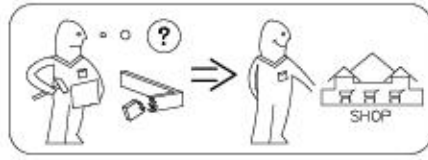
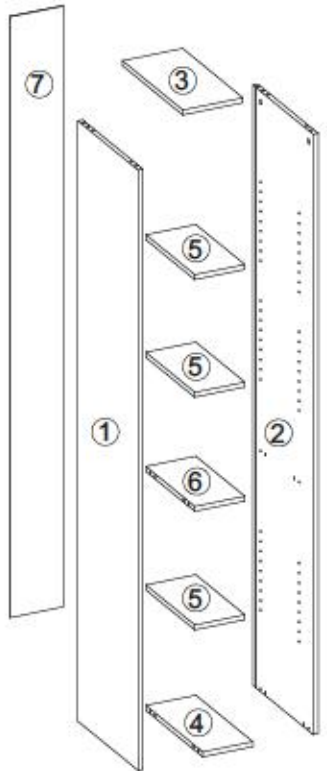

Modell: CITY / GIRON 25

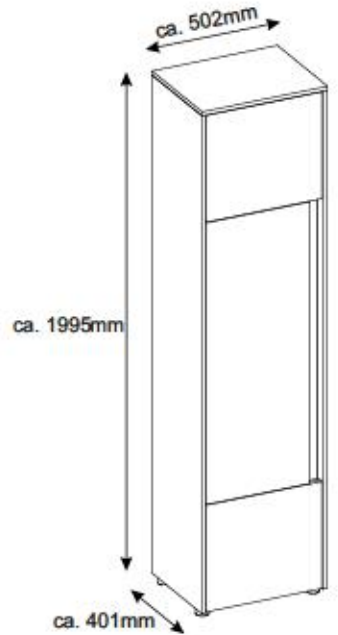

- (D)** Montageanleitung
- (NL)** Handleiding voor de montage
- (TR)** Montaj talimatı
- (F)** Notice de montage
- (CZ)** Montážní návod
- (HU)** Szerelési útmutató
- (GB)** Assembly Instructions
- (PL)** Instrukcja montażu
- (RU)** Инструкция по монтажу
- (IT)** Istruzioni di montaggio
- (SK)** Návod na montáž
- (RO)** Instrucțiuni de montaj
- (ES)** Instrucciones de montaje
- (TR)** Montaj Talimatı

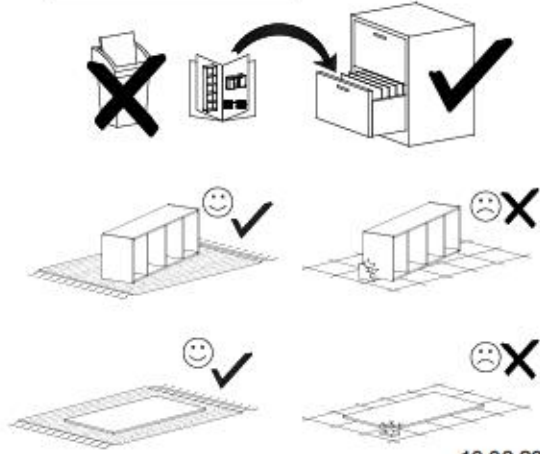
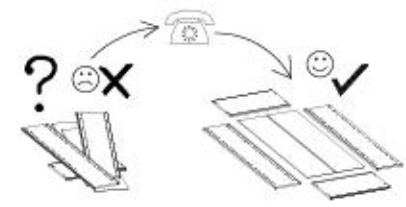
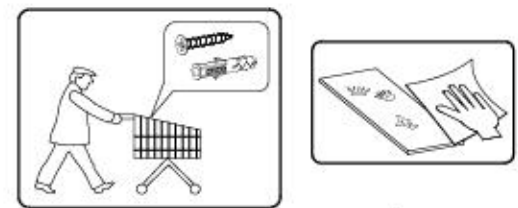
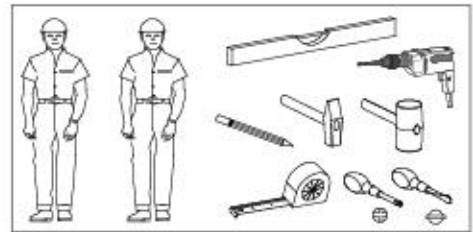





| nr | L[mm] | B[mm] | T[mm] | Menge | Colt |
|----|-------|-------|-------|-------|------|
| 1  | 1954  | 400   | 16    | 1     | 1/1  |
| 2  | 1954  | 400   | 16    | 1     | 1/1  |
| 3  | 502   | 401   | 16    | 1     | 1/1  |
| 4  | 468   | 362   | 16    | 3     | 1/1  |
| 5  | 468   | 322   | 16    | 2     | 1/1  |
| 6  | 1122  | 77    | 38    | 1     | 1/1  |
| 7  | 419   | 463   | 16    | 2     | 1/1  |
| 8  | 1105  | 410   | 16    | 1     | 1/1  |
| 9  | 1956  | 478   | 3     | 1     | 1/1  |

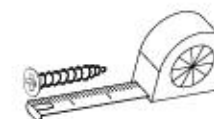
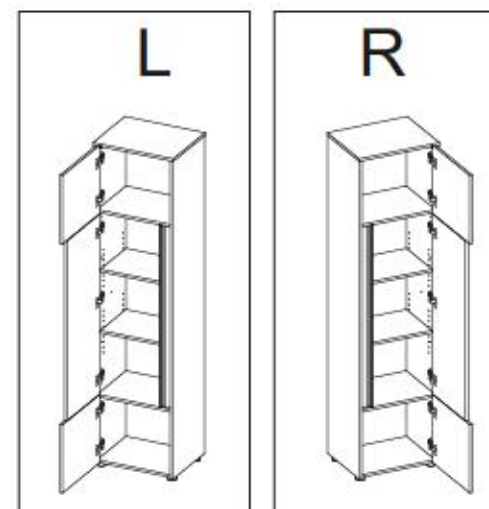
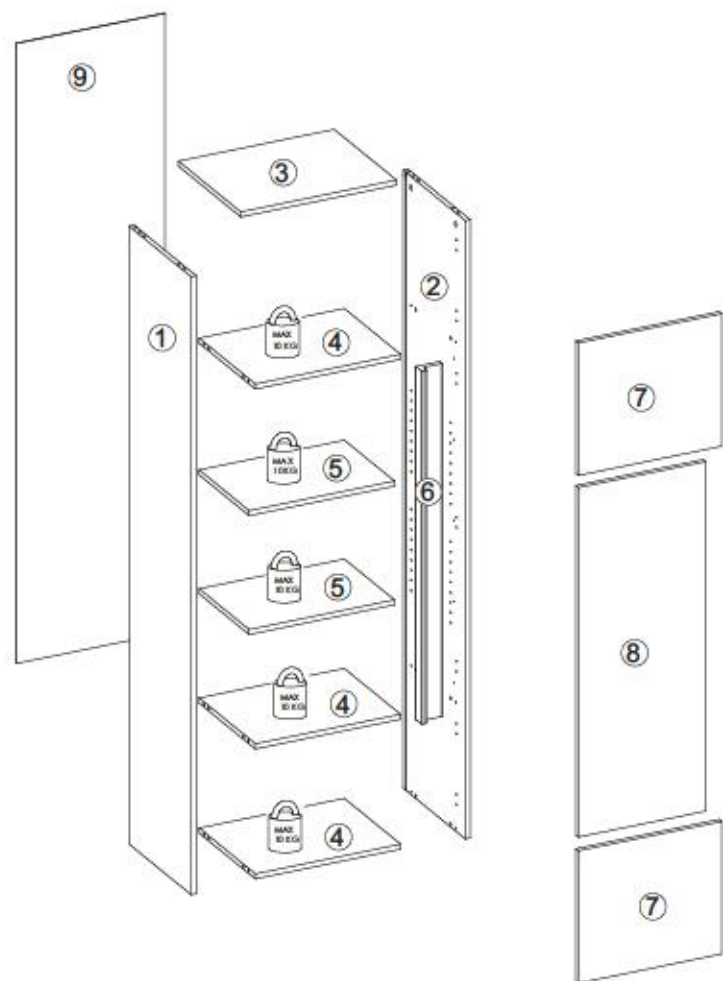

|                           |                          |                             |                           |                  |
|---------------------------|--------------------------|-----------------------------|---------------------------|------------------|
| <b>B1</b><br>ø8x35<br>x16 | <b>I7</b><br>x12         | <b>K1</b><br>x16            | <b>K10</b><br>x16         | <b>D4</b><br>x7  |
| <b>C6</b><br>x7           | <b>G36</b><br>4x30<br>x4 | <b>G34</b><br>3,5x16<br>x15 | <b>G49</b><br>4x16<br>x10 | <b>F13</b><br>x5 |
| <b>I1</b><br>x9           | <b>M11</b><br>x1         | <b>G50</b><br>3x20<br>x12   | <b>P10</b><br>x4          | <b>F2</b><br>x8  |



I

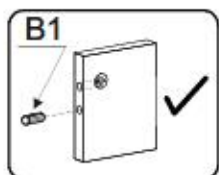
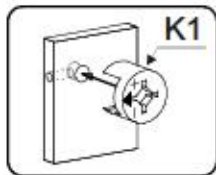
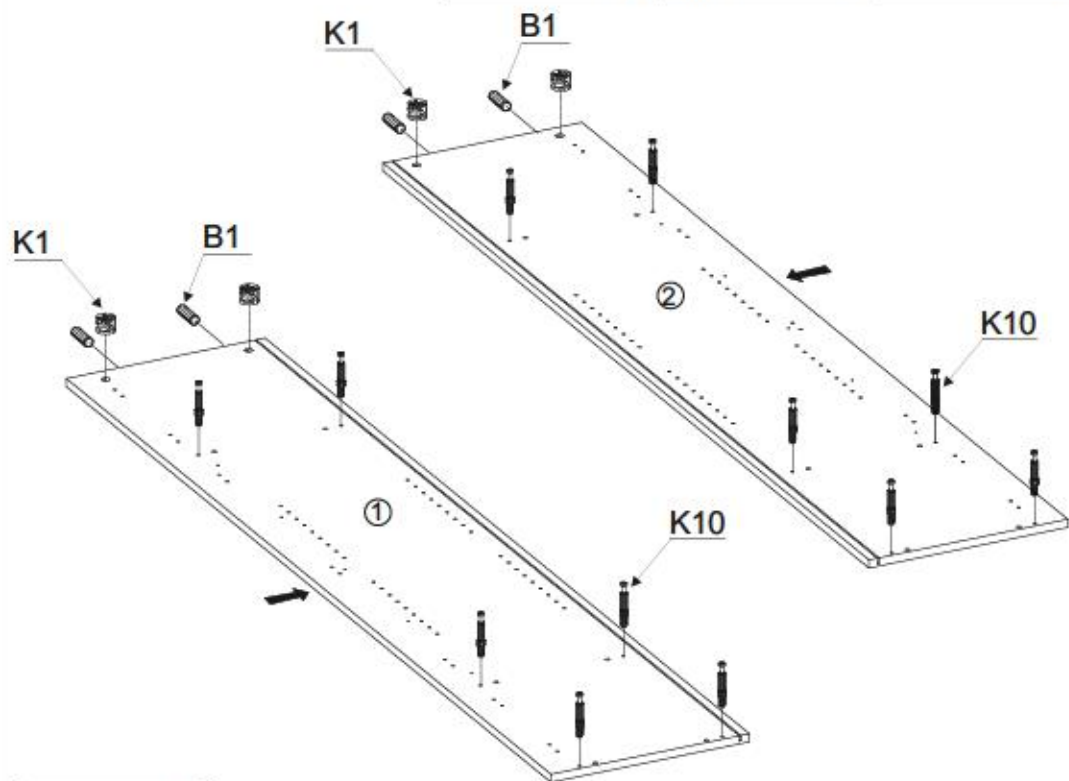
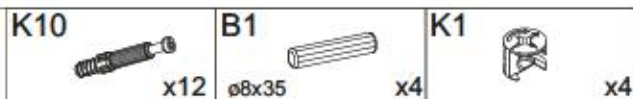

II

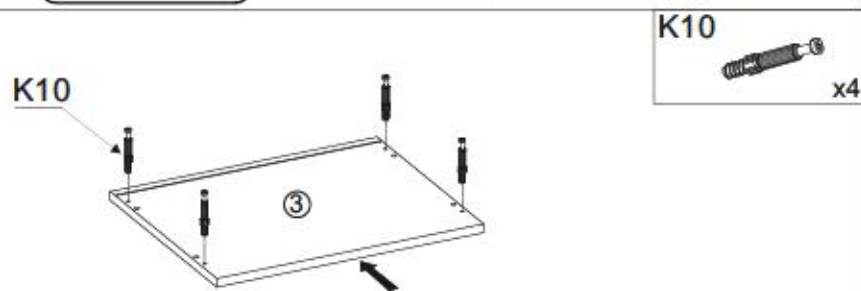

III

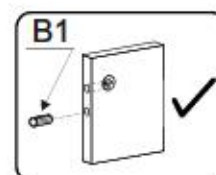
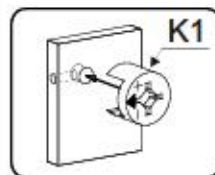
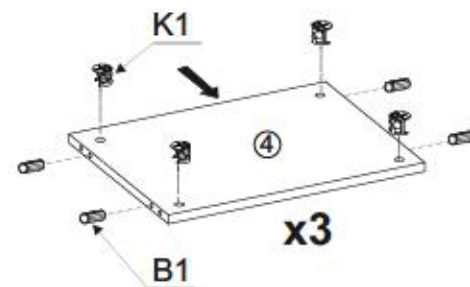
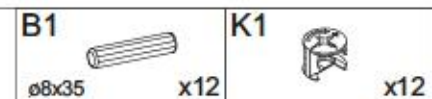

IV

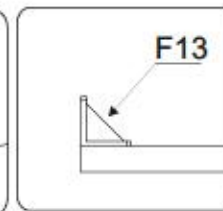
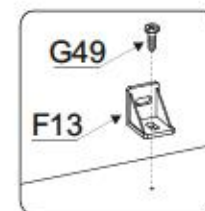
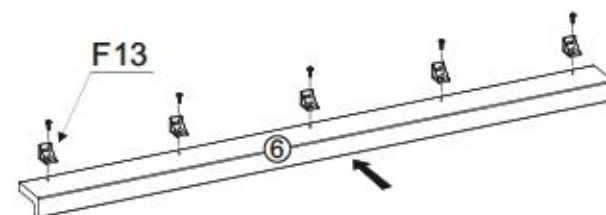
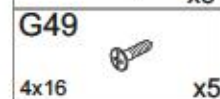





V

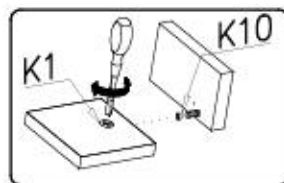
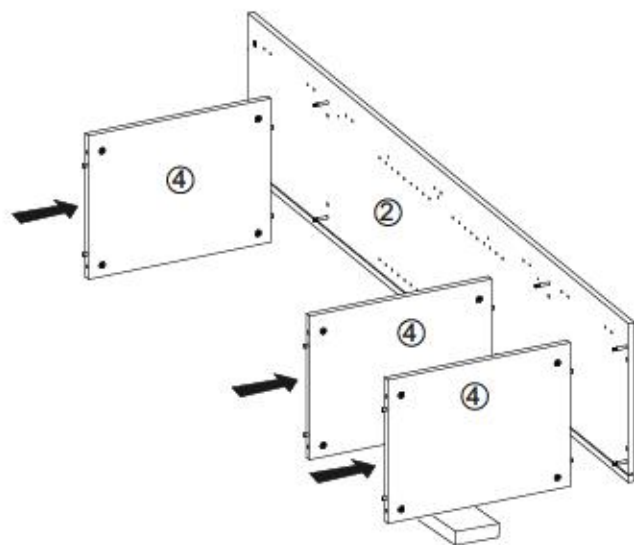

VII

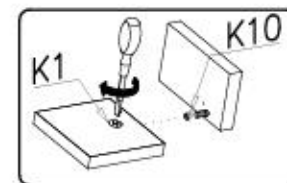
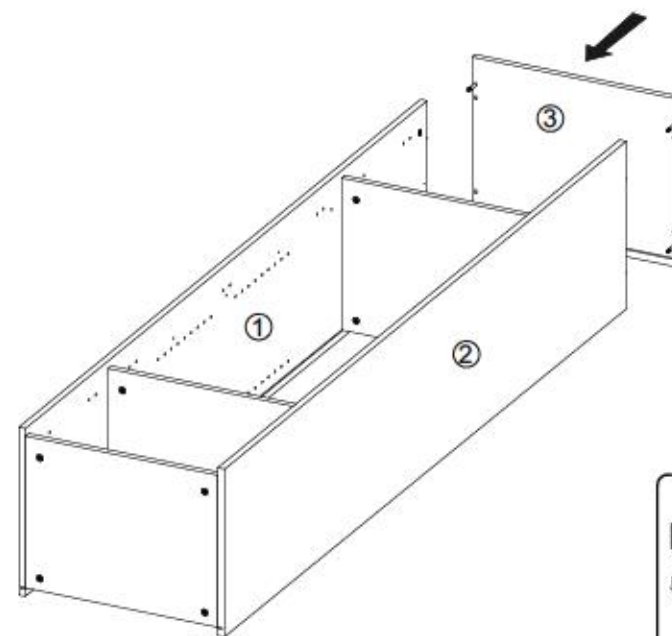

VI

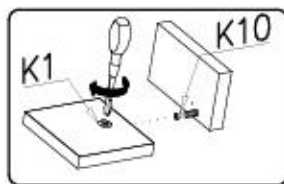
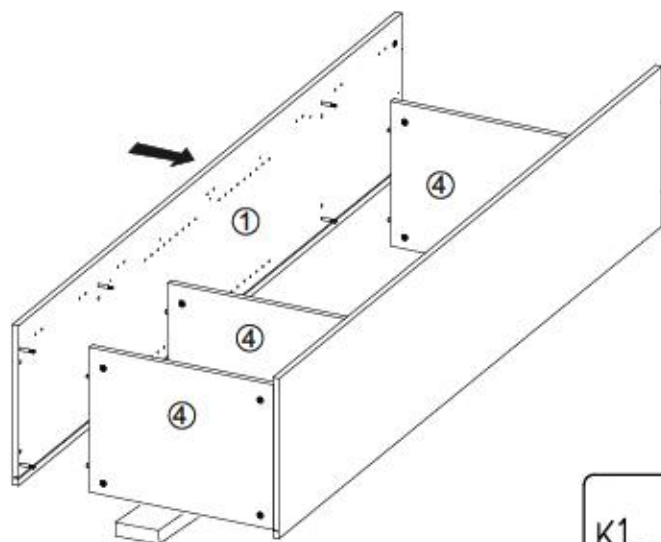

VIII

G36

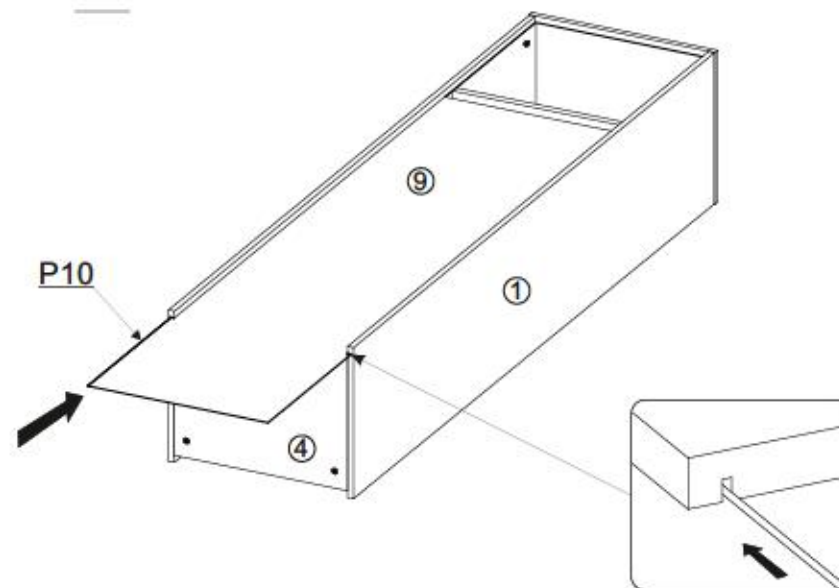

8/18

CITY / GIRON 25



IX

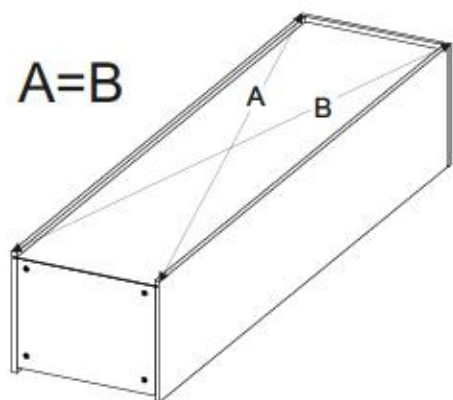

G50



3x20

x12

I1



x9

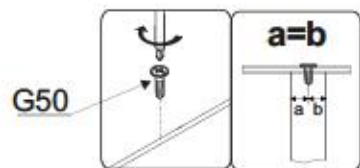
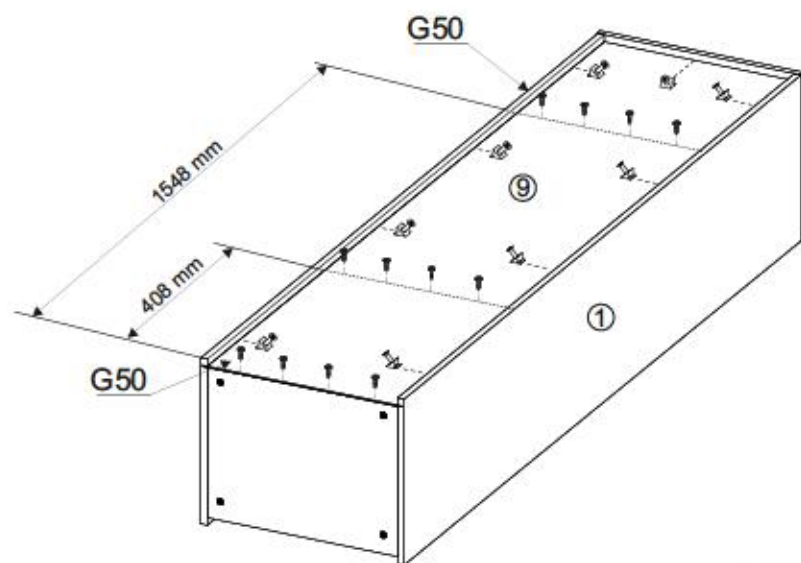

I1

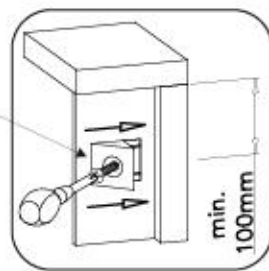

9/18

CITY / GIRON 25



X

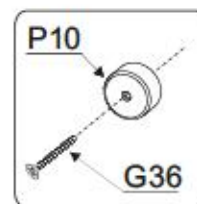

P10



x4

G36



4x30

x4

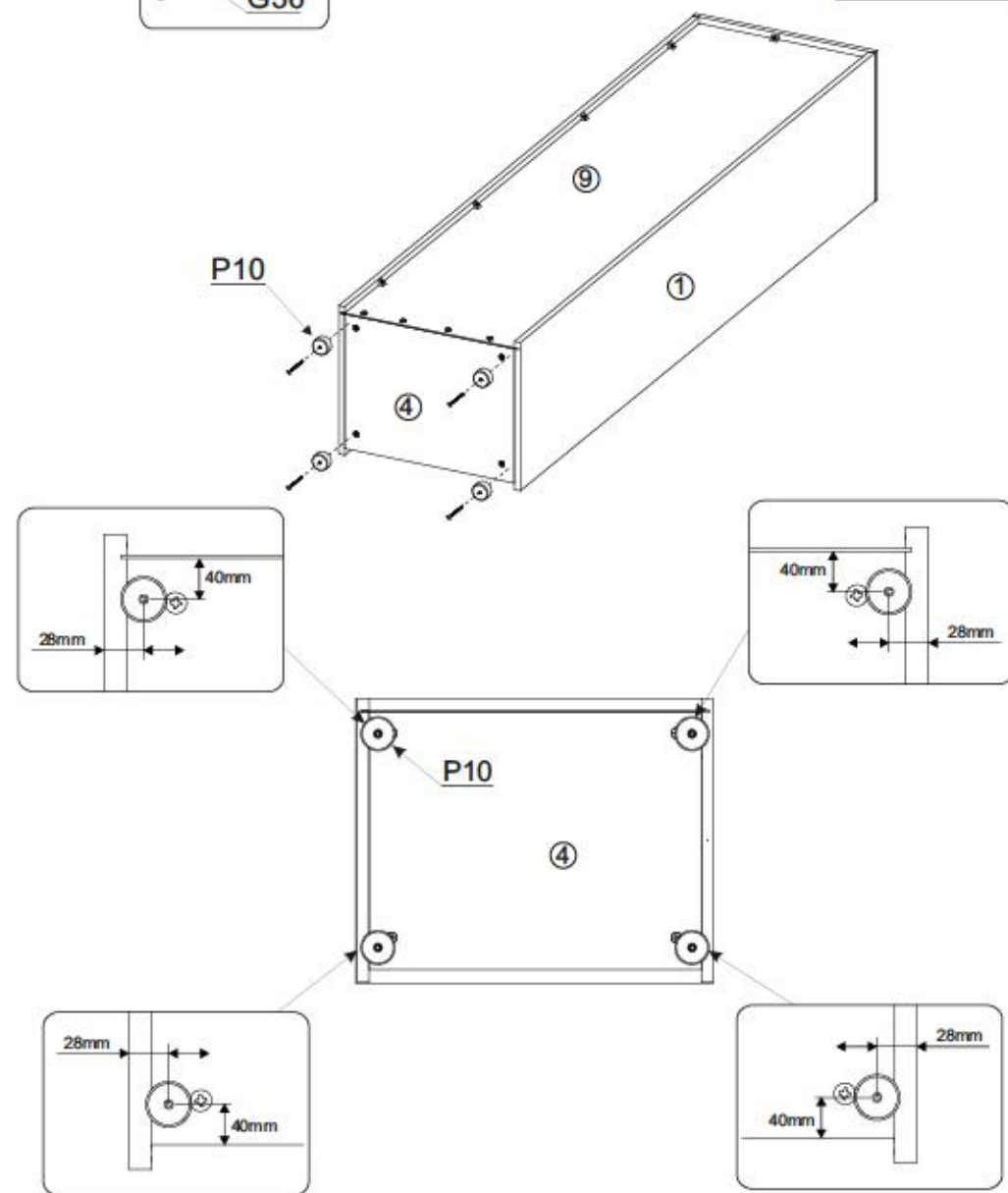

10/18

CITY / GIRON 25



XI

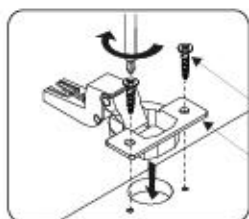

G34

C6

C6



x3

G34



3,5x16

x6

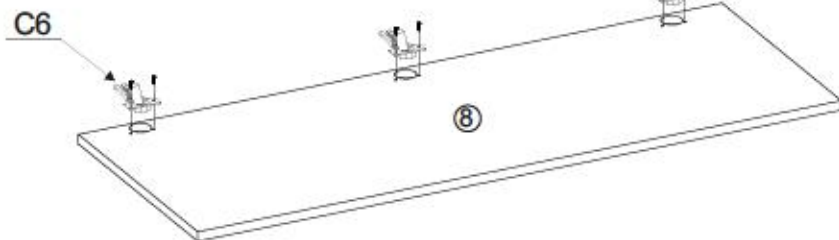

C6

8

XII

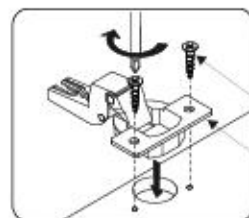

G34

C6

C6



x4

G34



3,5x16

x8

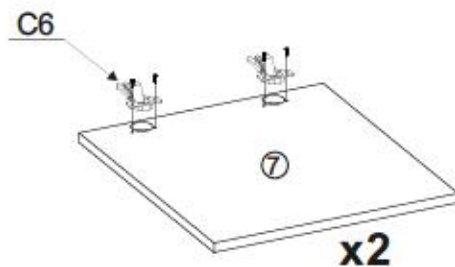

C6

7

x2

11/18

CITY / GIRON 25



XIII

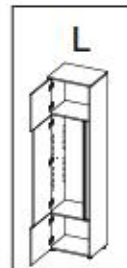

17

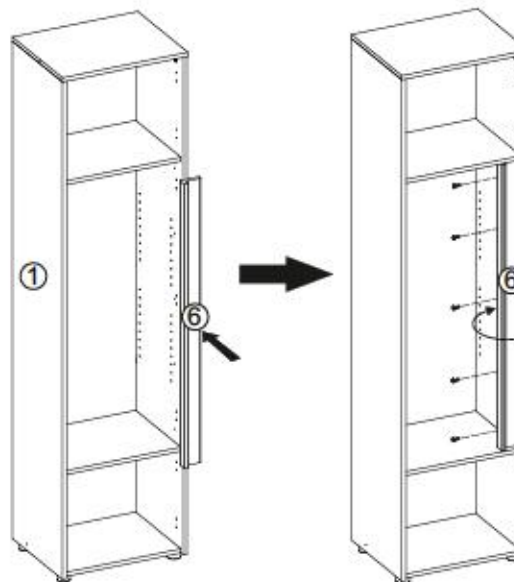
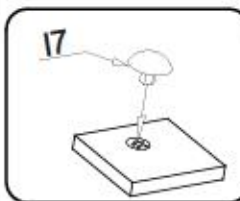

1



6

G49



4x16

x5

17



x12



G49

6

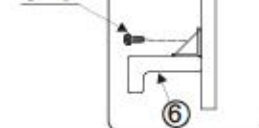

G49

6



R

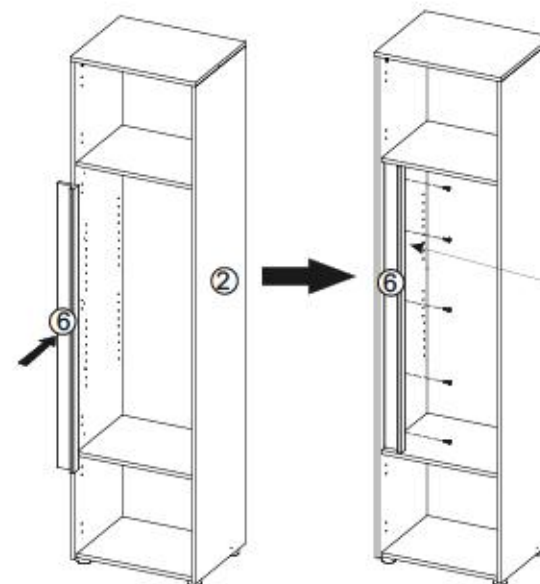

2



6

G49



4x16

x5

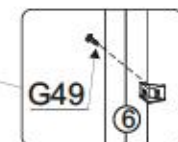

G49

6

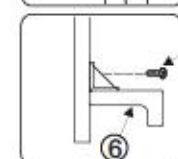

G49

6

G49



12/18

CITY / GIRON 25



XIV

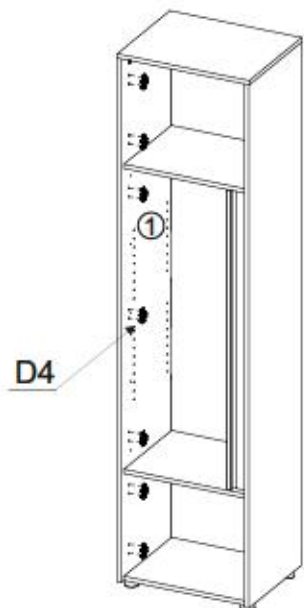
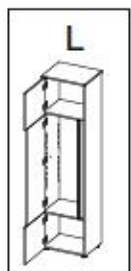

D4

D4



x7

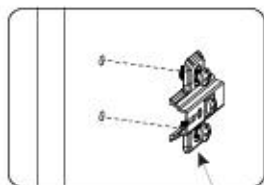

D4

D4



x7

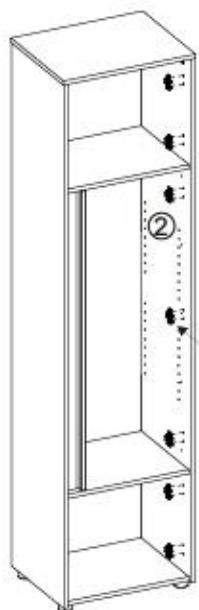
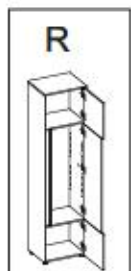

D4

D4

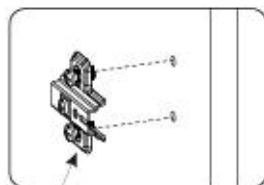

13/18

CITY / GIRON 25



XV

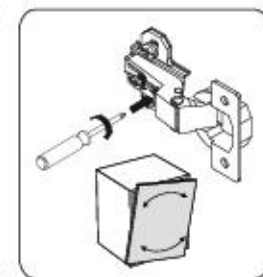
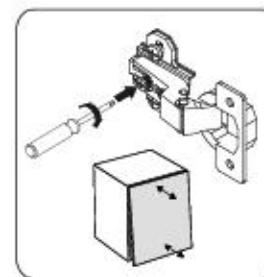
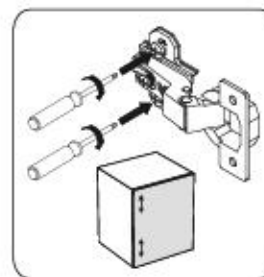
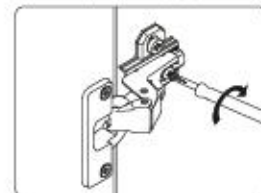
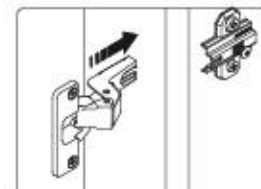
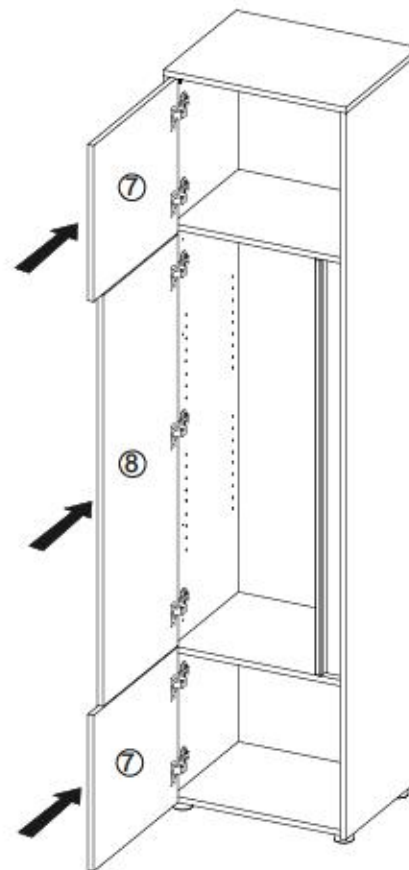
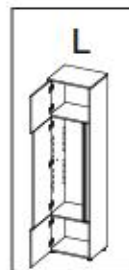

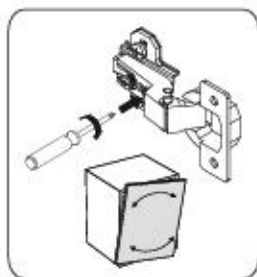
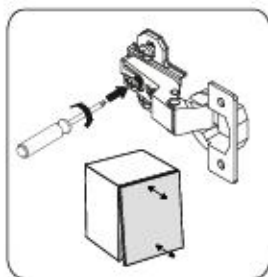
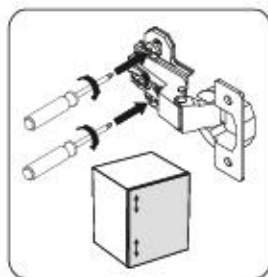
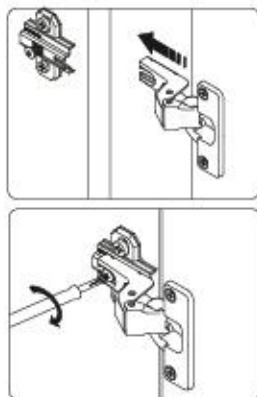
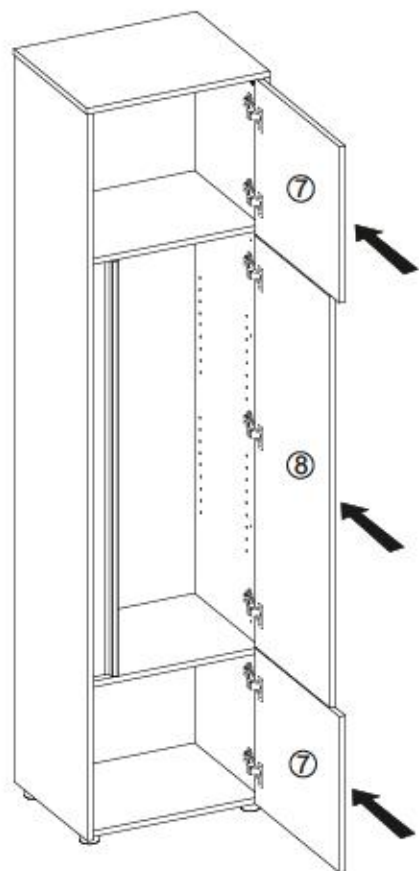

XVI

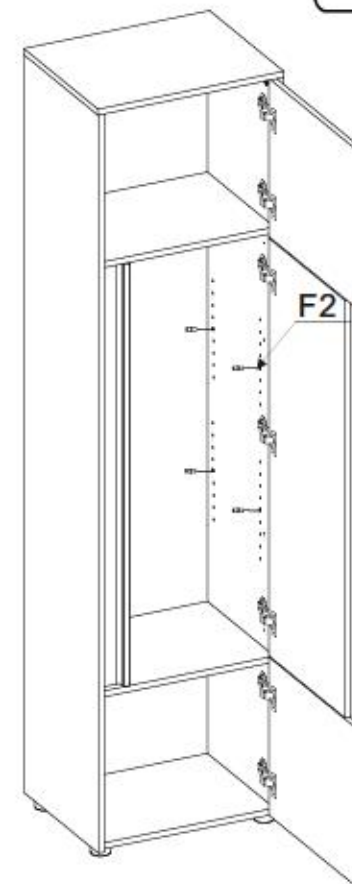
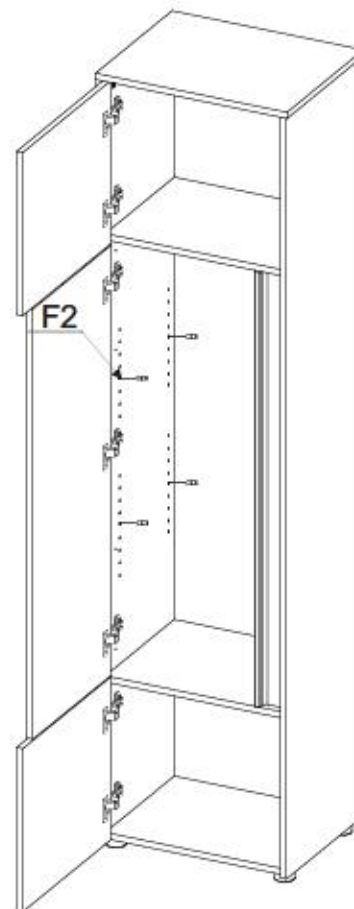
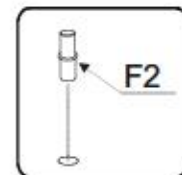
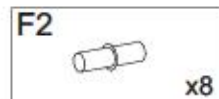



XVII

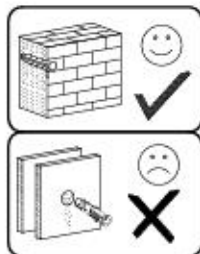

- G34  x1
- 3,5x16
- M11  x1

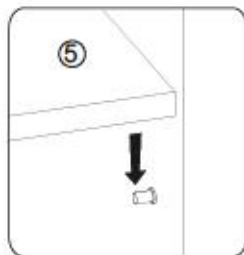
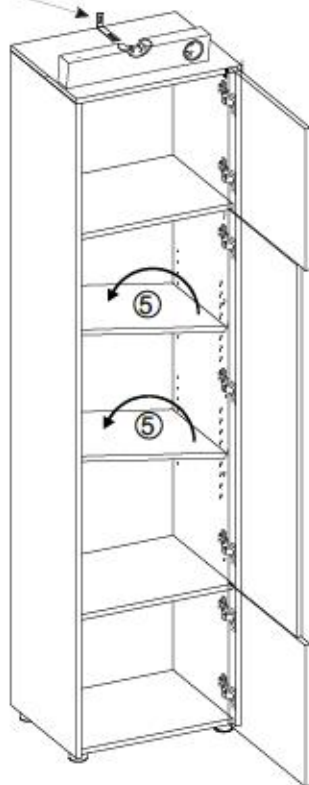
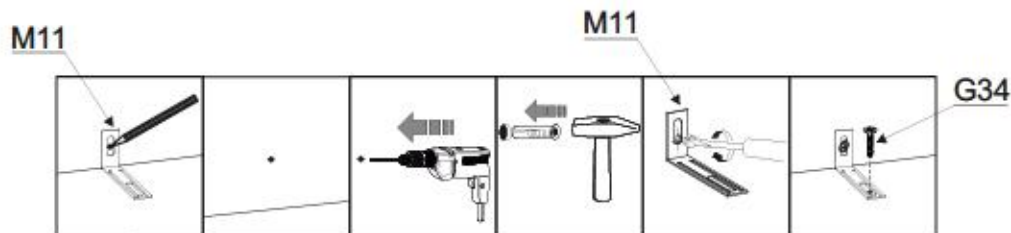

|   |                               |                                     |
|---|-------------------------------|-------------------------------------|
| Name • Nom • Nome • Naam • Nazwa • Jméno • Νόζον • Νέυ • Denumire • Isim • Название | Nr • No • N° • Номер • Č • Sz | Typ • Type • Tip • Tpus • Tpo • Tun |
| CITY / GIRON  | --                            | 25                                  |

**D** Unsere Dienstleistung ist ausschließlich für den Einsatz an der unterstehenden Adresse möglich. Wir können allerdings nur Bestellungen auf diesem Wege verschicken. Sollten Sie eine andere Bestenstellung an Ihrem Wohnort haben, so wenden Sie sich bitte direkt an Ihr Möbelhaus.

**GB** Our direct order service for fitting is a fitting part to fitting. You can e-mail this service card directly to the address below. However, we can only send fitting parts in this way. If you have any other issues for completion, depending on your item of furniture, please contact your furniture store directly.

**CZ** Naše příslužba slouží pro kování. Chybí-li vám nějaký díl z levnic, můžete tuto službu také odešlat e-mailem přímo na níže uvedenou adresu. Touto cestou však můžeme odeslat jen díly kování. Pokud byste měli nějaký jiný problém, obraťte se přímo na svého prodejce nábytku.

**F** Bien étudier la notice de montage. Si vous remarque une erreur, veuillez envoyer directement la présente carte service. Toutefois, nous ne pouvons envoyer que des pièces de rechange. Cependant, nous permet uniquement d'envoyer de la literie. Pour tout autre type de réclamation concernant votre meuble, veuillez contacter directement votre magasin d'ameublement.

**I** Il nostro servizio diretto per l'ordine della lavorazione. Qualora Vi dovesse mancare qualche pezzo di fissaggio, allora Vi preghiamo di inviare questa carta di servizio immediatamente all'indirizzo sottoelencato. Possiamo inviare i pezzi di fissaggio solamente per mezzo di questo procedimento. Qualora dovete avere qualche altro problema in merito al mobile, allora Vi preghiamo di rivolgervi direttamente al Vostro negoziante di mobili.

**BG** Нашата директна услуга за облек. Ако имате частна от изолация, пометката местоположение сарамена каде и не е вградена на e-mail адреса, постои погрешка. Та пометката може да достави само наместен елемент от облек. Ако установите други дефекти по мебелите, би било добро да се обврзете на местените продавачи, от когото сте закупили мебелите.

**NL** Onze dienstverlening voor lokale onderdelen. Wanneer er een onderdeel ontbreekt, kunt u deze aanvragen: direct aan onze afdeling e-mailadres sturen. Wij kunnen langa die weg echter alleen bestelgedelen vaststellen. Mocht u een ander probleem met een meubel hebben, verzoeaken wij u contact op te nemen met uw meubelwinkler.

**PL** Nasz bezpośredni serwis części montażowych. Jeżeli brakuje Ci części koniecznych do montażu, prosimy o przesłanie nam niniejszej karty serwisowej na niżej podany adres e-mailowy. W ten sposób możemy przesłać: Pełniaczu tylko brakujące części. W przypadku innych składowych dotyczących mebla, prosimy o kontakt z miejscowym sprzedawcą, w którym został dokonany zakup.

**HR** Servis za okovne. U slučaju da nedostaje neki od dijelova molimo vas da na dole navedenu mail adresu pošaljete ovaj servisni kartić. Na ovaj način mogu se dostaviti samo okovi. U slučaju da imate dodatne prigovore vezane uz lošnju namještaja molimo vas da se obratite bravno trgovini namještaja gdje je isti kupljen.

**HU** Direktrendelgetésünk varabólak esetén. Ha hányzóik egy varabólak, azt a környék közlésénél elküldhet az alább található címre. Azonban csak: az alábbiak tartalmát így küldhet. Amennyiben másféle problémák állnak fenn közlésedél, kélekben, forduljon kövvel az alábbihoz.

**SK** Naše príslužba slouží pro kování. Pokud byste měli nějaký jiný problém, obraťte se přímo na svého prodejce nábytku.

**SLO** Naše direktno uslužbovanje služi za okovje. Če vam manjka kakšno delovno molimo vas da na dole navedeno e-pošto direktno na spodnji naslov. Po tej poti vam lahko pošljemo samo okovje. Če imate kakršnakoli kakšen drug del problema, se obrnite neposredno na vašo trgovino pohištva.

**RO** Serviciu în nouă directă pentru furnizarea. În cazul în care vă lipsește o piesă de mobilier, puteți să trimiteți direct această card de serviu prin e-mail la adresa de mai jos. Noi nu putem expedia piese de mobilier decât pe această cale. Dacă aveți o altă reclamație referitoare la piese de mobilier, atunci vă rugăm să vă adresați direct la magazinul dvs. de mobilier.

**RUS** Наша прямой сервис для поставки фурнитуры. Если окажется, что Вам не хватает того или иного элемента фурнитуры, Вы можете отправить сервисную карту по адресу непосредственно на нижеприведенный адрес электронной почты. Однако, таким образом мы можем переписать: лишь фурнитуру. Если же у Вас возникнут иные претензии относительно прочей мебели, пожалуйста, обращайтесь непосредственно в организацию, осуществляющую продажу.

**S** Vår direkte tjena för beställningar. Om du saknar en beställning kan du skicka detta servicekort direkt till e-postadressen som anges nedan. Tänk på att detta är den enda möjligheten att skicka beställningar till dig. Om du vill reklamera ditt möbel av annan anledning än att du kontaktat ditt möbelhus direkt.

**ES** Nuestro servicio directo para accesorios. Si le falta algún accesorio, puede enviar esta tarjeta de servicio directamente a la siguiente dirección. No obstante, por este método solo podemos enviar accesorios. Si tiene alguna otra objeción sobre su mueble, consulte directamente con su mueblería.

**TR** Doğrudan lık doğrudan teslimatlar. Bir donanım eksikliği ya da servisi karını doğrudan ilgili bulunan adrese doğrudan mail ile bildirebilirsiniz. Sadece bu yolla donanım alabilirsiniz. Mobilyanızda başka şikayetleriniz varsa lıfen doğrudan mobilya satıcınıza derşiniz.



|                     |                       |                     |
|---------------------|-----------------------|---------------------|
| B1<br>ø8x35<br>x... | I7<br>x...            | K1<br>x...          |
| K10<br>x...         | D4<br>x...            | C6<br>x...          |
| G36<br>4x30<br>x... | G34<br>3,5x16<br>x... | G49<br>4x16<br>x... |
| F13<br>x...         | I1<br>x...            | M11<br>x...         |
| G50<br>3x20<br>x... | P10<br>x...           | F2<br>x...          |

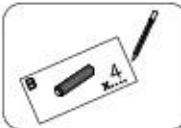



Name • Nom • Nome • Naom • Nazwa • Иméно  
• Názov • Névn • Denumire • Isim • Извание

CITY / GIRON

Nr • No • N° • Номер • Č • Sz

Typ • Type • Tip • Tpus • Tipo • Tun

25

**D** Unsere Dienstleistungen für Beschädigte  
Sollten Ihnen ein Beschädigtes helfen, können Sie diese Servicekarte direkt an die untenstehende Adresse mailen. Wir können sie auch nur über Beschädigte auf diesem Wege verschicken. Sollten Sie eine andere Beseitigung an Ihrem Möbelstück haben, so wenden Sie sich bitte direkt an Ihr Möbelhaus.

**GB** Our direct order card is for filling  
If a filling part is missing, you can e-mail this service card directly to the address below. However, we can only send filling parts in this way if you have any other claims for complaint concerning your item of furniture, please contact your furniture store directly.

**CZ** Náš přímý služební prokázání  
Chytl-li Vám nějaký díl z kování, můžete tuto služební kartu odeslat e-mailem přímo na níže uvedenou adresu. Touto cestou však můžeme poslat jen díly kování. Pokud byste měli nějaký jiný problém, obraťte se přímo na svého prodejce nábytku.

**F** En attendant la notice de montage  
Si vous manque une ferrure, veuillez envoyer directement la présente carte service l'adresse e-mail indiquée ci-dessous. Cependant, ceci nous permet uniquement d'envoyer des ferrures. Pour tout autre type de réclamation concernant votre meuble, veuillez contacter directement votre magasin d'ameublement.

**I** Il nostro servizio di aiuto per i danni del ferromontaggio  
Qualora Vi dovesse mancare un pezzo di ferriaggio, allora Vi preghiamo di inviare questa carta di servizio immediatamente all'indirizzo sottostante. Possiamo inviare i pezzi di ferriaggio solamente per mezzo di questo procedimento. Qualora dovete avere qualche altra reclamazione in merito al mobile, allora Vi preghiamo di rivolgerVi direttamente al Vostro Negozio di mobili.

**BG** Нашата директна услуга за обичай  
Ако липват части от комплект, потържете настоящата сервисна карта и я изпратете на e-mail адреса, посочен по-долу. По този начин можем да доставим само метални елементи от обичай. Ако установите други дефекти по мебелите, Ви съветваме да се обърнете към мебелната изработилница, от която сте закупили стоката.

**NL** Onze directservice voor losse onderdelen  
Wanneer er een onderdeel ontbreekt, kunt u deze servicekaart direct aan onderstaand e-mailadres sturen. Wij kunnen langs deze weg echter alleen losse onderdelen versturen. Mocht u een ander probleem aan uw meubel hebben, verzoeken wij u contact op te nemen met uw meubeldealer.

**PL** Nasz bezpośredni serwis części montażowych  
Jeżeli brakuje części konstrukcyjnych do montażu, prosimy o przesłanie nam niniejszej karty serwisowej na niżej podany adres e-mailowy. W ten sposób możemy przesyłać Państwu tylko brakujące części. W przypadku innych niż awarie dotyczące mebli, prosimy zgłaszać się do swojego meblowego, w którym został dokonany zakup.

**HR** Servis za dijelove  
U slučaju da nedostaje neki od dijelova molimo vas da na dolje navedenu mail adresu pošaljete naš službeni obrazac. Na ovaj način mogu se dostaviti samo dijelovi. U slučaju da imate dodatne probleme vezane uz komad namještaja molimo vas da se obratite izravno trgovini namještaja gdje je isti kupljen.

**HU** Direktai gátlásunk vasalathoz és fél  
Ha hiányzik egy vasalat, ezt a kártyát közvetlenül elküldheti az alább található címre. Azonban csak azt tudunk elküldni így küldéssel. Amennyiben másfajta reklamációja áll fenn károsított tárgyával, forduljon közvetlenül a boltvezetőhöz.

**SK** Náš priamy servis pre diel kovania  
Ak by Vám chýbala niekedy časť kování, môžeme poslať toto servisné kártyou priamo e-mailom na nižšie uvedenú adresu. Cieľom kování vieme poslať iba týmto spôsobom. Ak by ste mali inú reklamáciu ohľadom vášho nábytku, obráťte sa priamo na Vašu predajňu nábytku.

**SLO** Náš direktni uslužbeni storitev za delce  
Če vam manjka kakšno delce, lahko to servisno kartico pošljete po e-pošti direktno na spodnji naslov. Po tej poti vam lahko pošljemo samo delce. Če delite nekatere kakšne druge delce pohištva, se obrnite neposredno na vašo trgovino pohištva.

**RO** Serviciul nostru direct pentru feronerie  
În cazul în care vă lipsește o piesă de feronerie, puteți să trimiteți direct această card de service prin e-mail la adresa de mail din jos. Noi nu putem expedia piese de feronerie decât pe această cale. Dacă aveți o altă reclamație referitoare la piesa de mobilier, sunteți vă rugăm să vă adresați direct la magazinul dvs. de mobilier.

**RUS** Наш прямой сервис для поставки фурнитуры  
Если обнаружено, что Вы не видите того или иного элемента фурнитуры, Вы можете отправить сервисную карту по адресу непосредственно на нижеприведенный адрес электронной почты. Однако, только об этом мы можем передать только фурнитуру. Если у Вас возникнут иные претензии относительно приобретенной мебели, пожалуйста, обращайтесь непосредственно в организацию, осуществляющую продажу.

**S** M'r direktionscard för beställningar  
Om du saknar en beställning kan du skicka detta servicekort till oss till produktionsen som anges nedan. Tänk på att detta är den enda möjligheten att skicka beställningar till dig. Om du vill klargöra din möbel av annan anledning måste du kontakta ditt möbelhus direkt.

**ES** Nuestro servicio directo para accesorios  
Si le falta algún accesorio, puede enviar esta tarjeta de servicio directamente a la siguiente dirección. No obstante, por este método solo podemos enviar accesorios. Si tiene alguna otra objeción sobre su mueble, consulte directamente con su mueblería.

**TR** Donatılar için doğrudan servisimiz  
Eğer donatılar eksikse bu servise kartini doğrudan aşağıdaki bul'unuz adresine doğrudan mail ile gönderebilirsiniz. Sadece bu yolla donatıları gönderebilirsiniz. Mobilyanızda başka şikayetleriniz varsa lütfen doğrudan mobilya satıcınıza danışın.

| nr | L[mm] | B[mm] | T[mm] | Menge | Teil |
|----|-------|-------|-------|-------|------|
| 1  | 1954  | 400   | 16    | 1     | 1/1  |
| 2  | 1954  | 400   | 16    | 1     | 1/1  |
| 3  | 502   | 401   | 16    | 1     | 1/1  |
| 4  | 468   | 362   | 16    | 3     | 1/1  |
| 5  | 468   | 322   | 16    | 2     | 1/1  |
| 6  | 1122  | 77    | 38    | 1     | 1/1  |
| 7  | 419   | 463   | 16    | 2     | 1/1  |
| 8  | 1105  | 410   | 16    | 1     | 1/1  |
| 9  | 1956  | 478   | 3     | 1     | 1/1  |

