

- ⓓ Montageanleitung
- ⓃⓁ Handleiding voor de montage
- ⓉⓇ Montaj talimat
- ⓕ Notice de montage
- ⒸⓏ Montážní návod
- ⓗⓤ Szereelési útmutató
- ⓖⓔ Assembly Instructions
- Ⓟ Instrukcja montażu
- Ⓡⓤ Инструкция по монтажу
- ⓇⓉ Istruzioni di montaggio
- ⓈⓀ Návod na montáž
- Ⓡⓐ Instrucțiuni de montaj
- ⓔⓈ Instrucciones de montaje
- ⓉⓇ Montaj Talimat

| nr | L[mm] | B[mm] | E[mm] | Menge | Colt |
|----|-------|-------|-------|-------|------|
| 1 | 1954 | 400 | 16 | 1 | 1/1 |
| 2 | 1954 | 400 | 16 | 1 | 1/1 |
| 3 | 200 | 401 | 16 | 1 | 1/1 |
| 4 | 166 | 378 | 16 | 1 | 1/1 |
| 5 | 166 | 325 | 16 | 3 | 1/1 |
| 6 | 166 | 325 | 16 | 1 | 1/1 |
| 7 | 1956 | 176 | 3 | 1 | 1/1 |

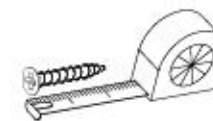

| | | | | |
|--------------------|----------------|---------------|-----------------------|-------------------------|
| B1 ø8x35 x12 | I7a x4 | I7b x4 | G36 4x30 x4 | G34 3,5x16 x1 |
| K1 x12 | K10 x12 | F4 x12 | M11 x1 | G50 3x20 x4 |
| P10 x4 | | | | |

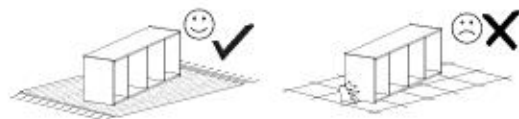
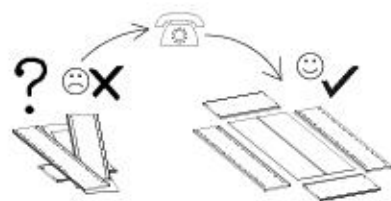
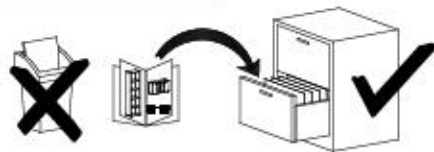
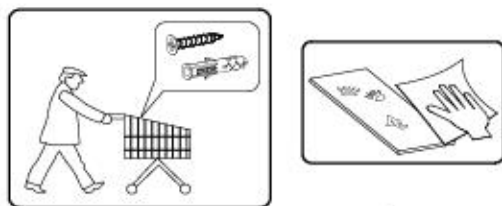
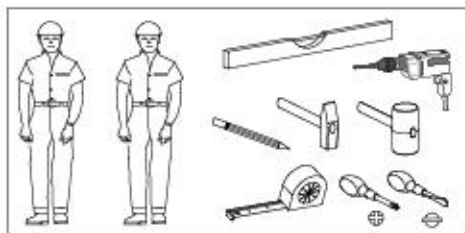
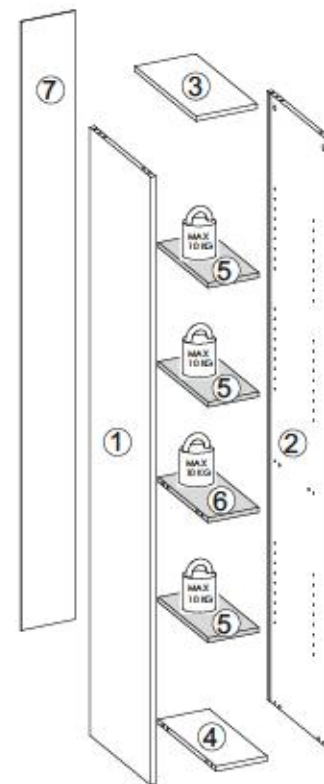

I

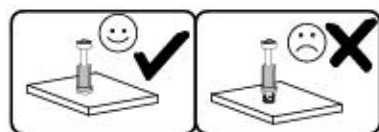
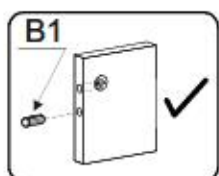
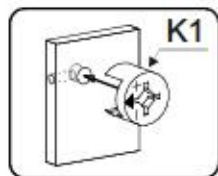
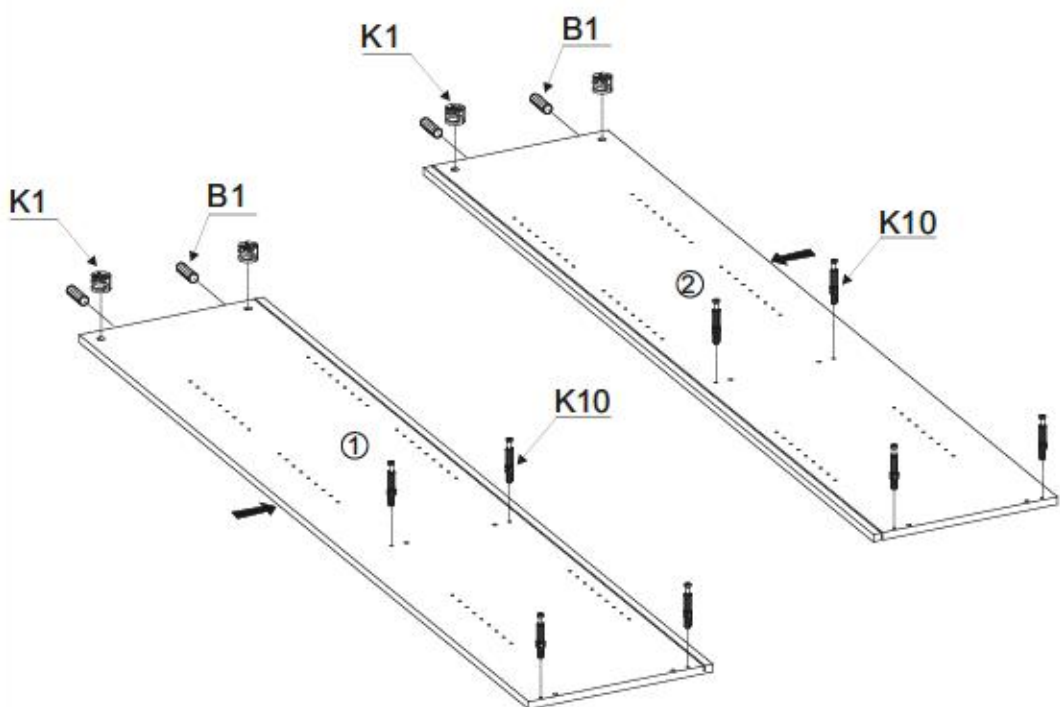
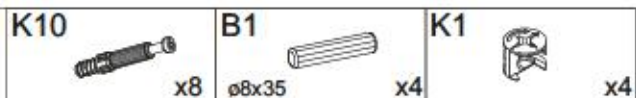

II

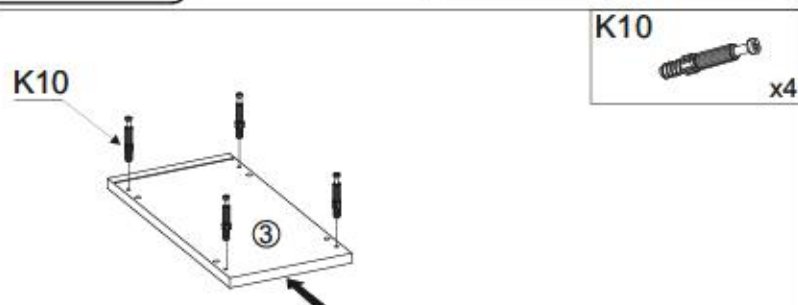

III

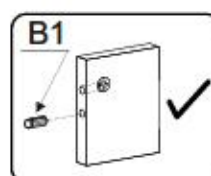
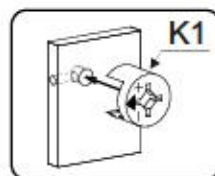
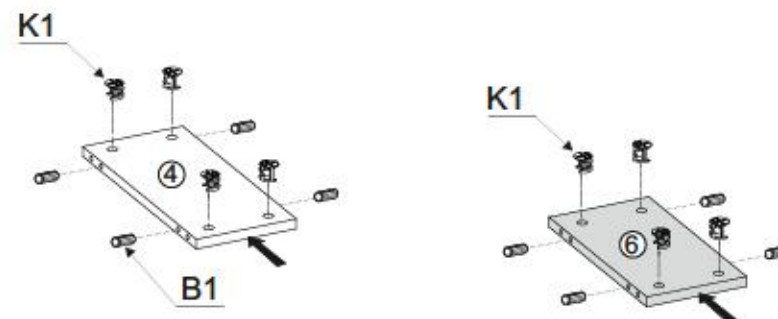
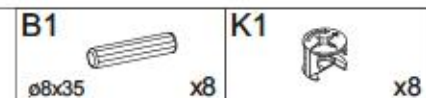

IV

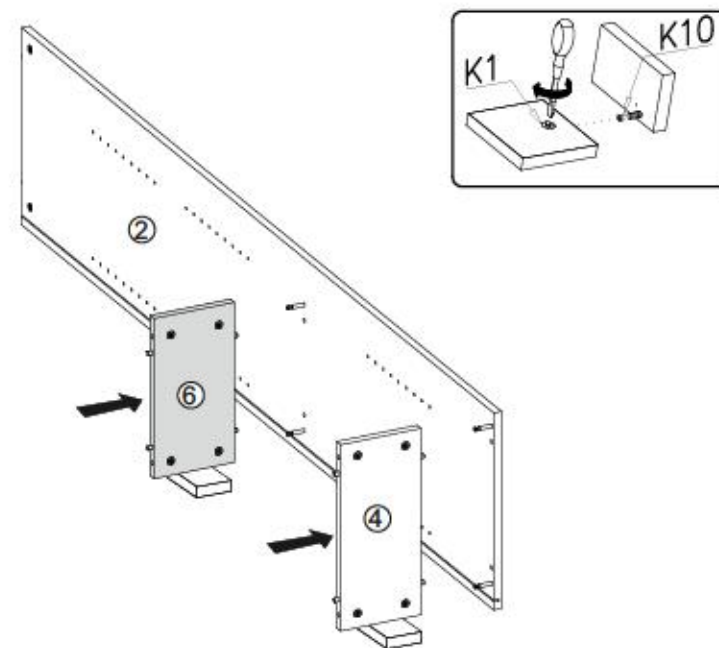
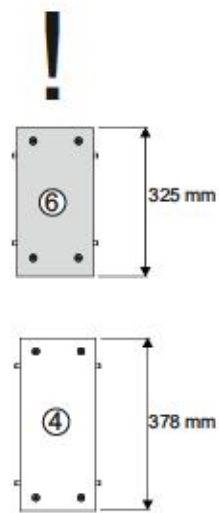

5/11

CITY / GIRON 20



V

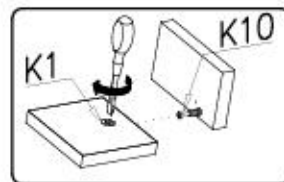
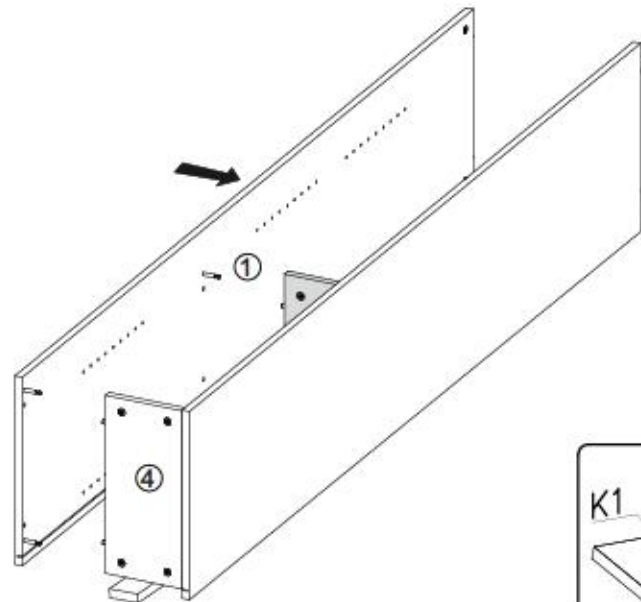

VI

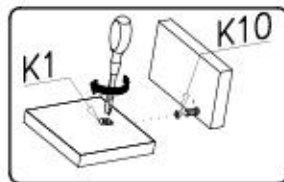
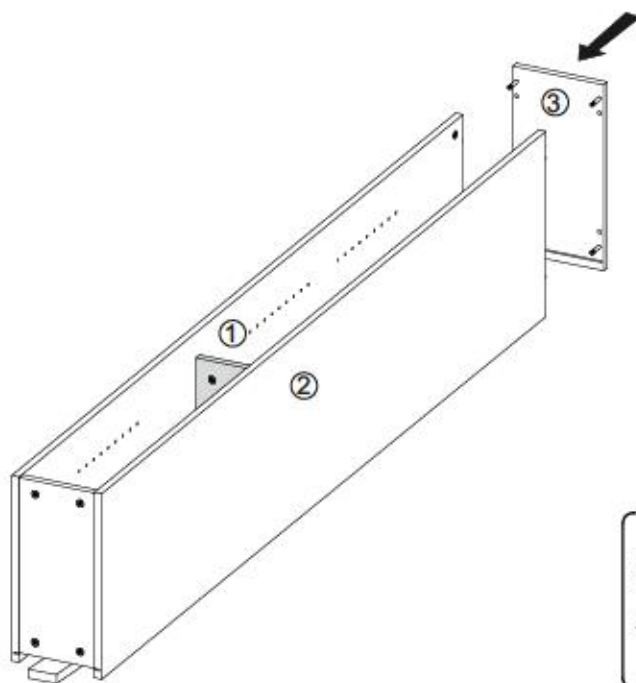

6/11

CITY / GIRON 20



VII

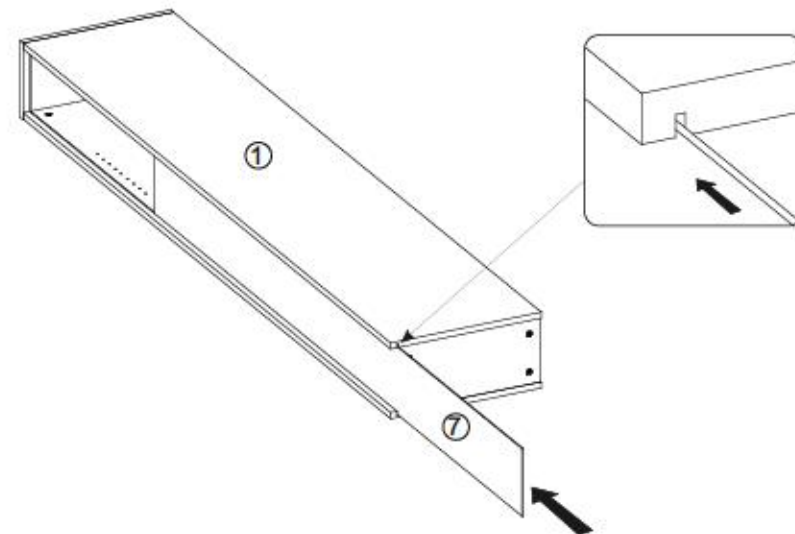

VIII

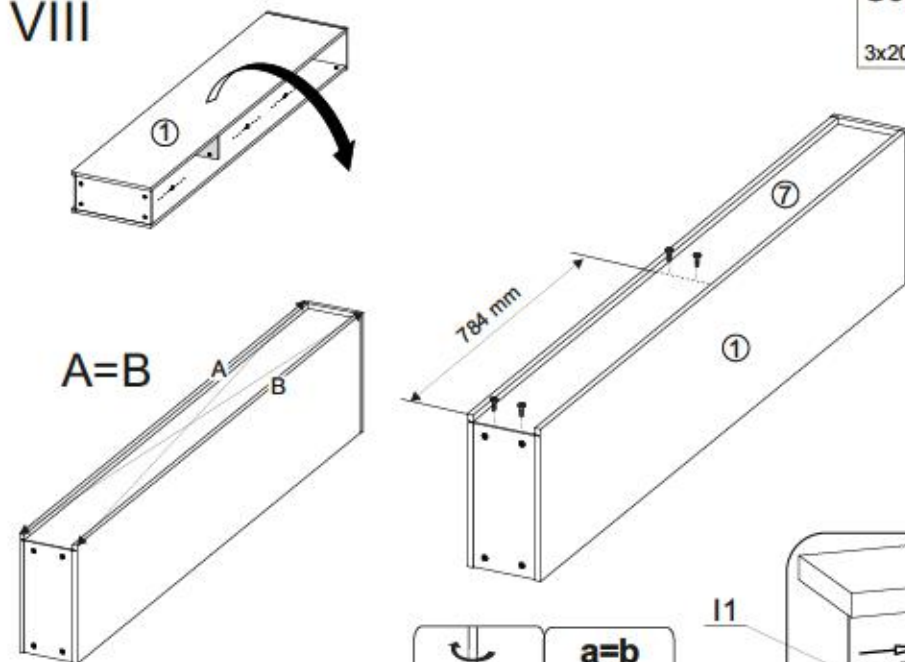

G50

3x20

x4



G50

a=b

I1

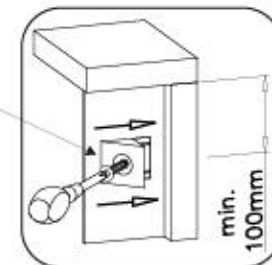
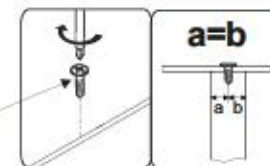



IX

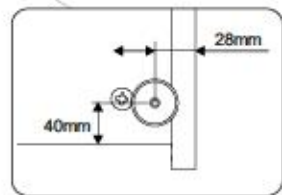
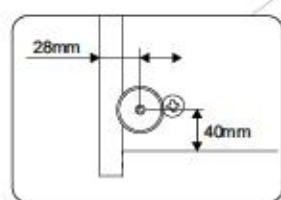
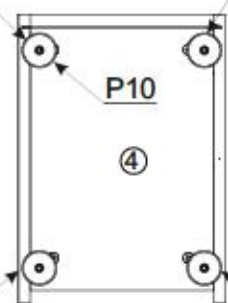
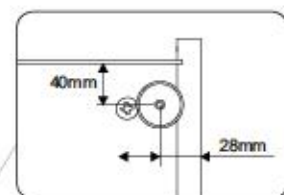
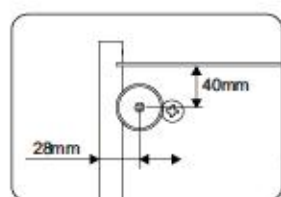
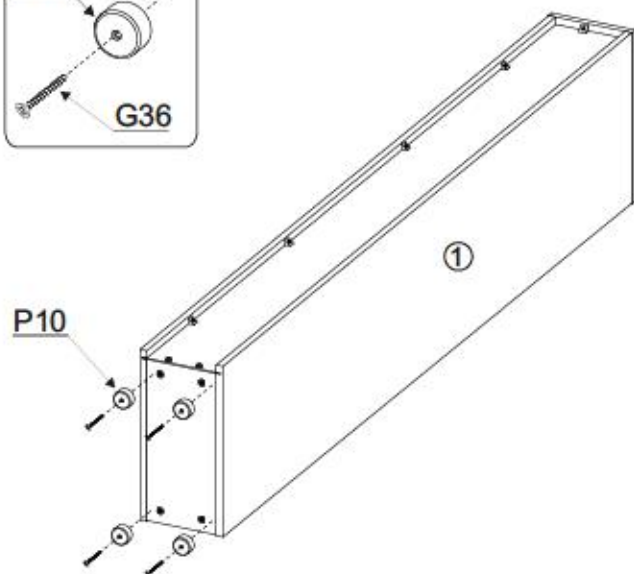
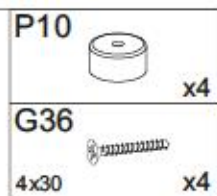
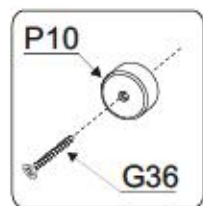

X

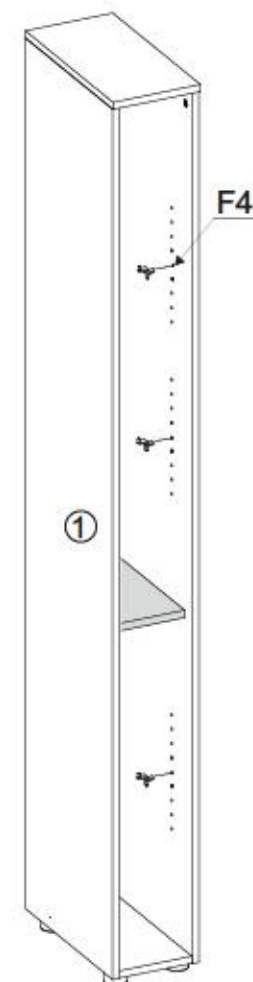
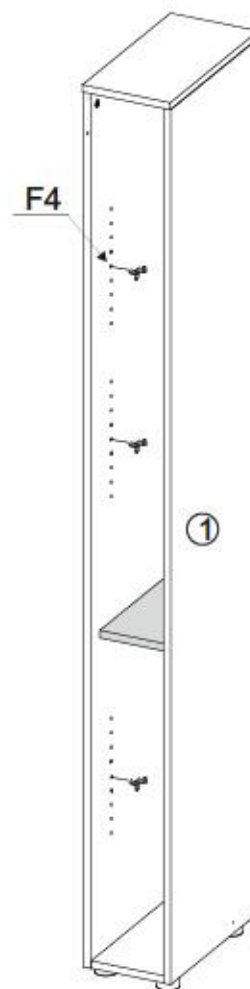
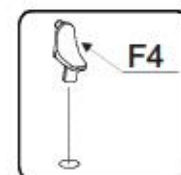
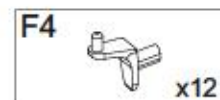



XI

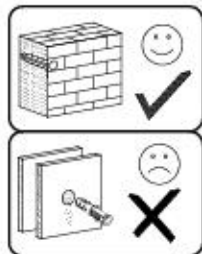

G34

3,5x16

x1

M11

x1



I7a

x4



I7b

x4



M11

M11

G34

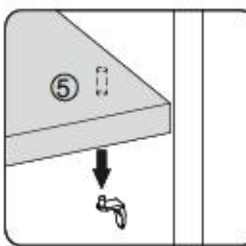
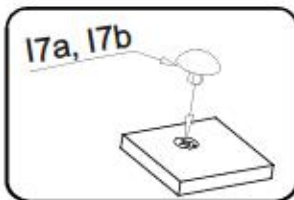
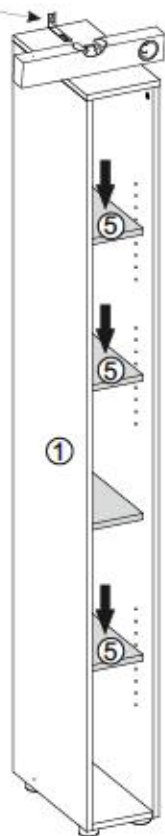
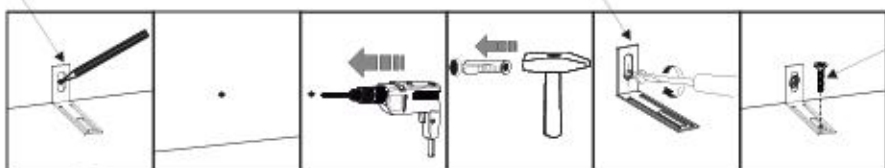

Name • Nom • Nome • Naam • Nazwa • Jméno • Názov • Név • Denumire • Isim • Имя
Nr • No • N° • Номер • Č • Sz • Typ • Type • Tip • Típus • Тíро • Tun

CITY / GIRON

--

20

D **Upute Dostavnicima ili Dostavljačima:** S obzirom da ova usluga dolazi direktno na adresu, molimo vas da nam dostavite adresu na kojoj se nalazi vaša kuća. Također, molimo vas da nam dostavite adresu na kojoj se nalazi vaša firma. Ako imate bilo kakve probleme s dostavom, molimo vas da nam dostavite adresu na kojoj se nalazi vaša firma. Također, molimo vas da nam dostavite adresu na kojoj se nalazi vaša firma.

GB Our direct order service for fitting is a fitting part is missing, you can e-mail this service card directly to the address below. However, we can only send fitting parts in this way. If you have any other issues for complete, contacting your firm of furniture, please contact your furniture store directly.

CZ **Návodní listy pro montáž:** Pokud máte nějaké problémy s montáží, můžete nás kontaktovat přímo na naši uživatelskou adresu. Pokud máte nějaké problémy s montáží, můžete nás kontaktovat přímo na naši uživatelskou adresu. Pokud máte nějaké problémy s montáží, můžete nás kontaktovat přímo na naši uživatelskou adresu.

F **Ben attester la notice de montage:** Si vous remarque une erreur, veuillez envoyer directement la présente carte service. Cependant, nous ne pouvons envoyer que des pièces de rechange. Pour tout autre type de réclamation concernant votre meuble, veuillez contacter directement votre magasin d'ameublement.

I **Il nostro servizio di diretto per i clienti della lavorazione:** Qualora vi dovesse mancare un pezzo di bracciolo, allora vi preghiamo di inviare questa carta di servizio immediatamente all'indirizzo sottostante. Possiamo inviare i pezzi di bracciolo solamente per mezzo di questo procedimento. Qualora dovete avere qualche altro problema in merito al mobile, allora vi preghiamo di rivolgervi direttamente al Vostro Negozio di mobili.

BG **Наша директна услуга за обнова:** Ако липне част от мебелите, потърсете помощта на нашия е-мейл адрес, пощенски куверт. Тя може да бъде използвана за доставяне само на резервни елементи от обнова. Ако имате други проблеми с мебелите, свържете се директно с магазините ви за мебели.

NL **Onze directie voor lokale ondersteuning:** Wanneer er een onderdeel ontbreekt, kunt u deze aanvragen direct aan onze service-e-mailadres sturen. Wij kunnen langere dienstweg achter al een meubel hebben, verzaken wij u contact op te nemen met uw meubelwinkler.

PL **Nasz bezpośredni serwis części montażowych:** Jeżeli brakuje części koniecznych do montażu, prosimy o przesłanie nam niniejszej karty serwisowej na niniejszy adres e-mailowy. W innych sprawach montażowych prosimy o kontakt z naszymi punktami sprzedaży. W przypadku innych problemów dotyczących mebli, prosimy o kontakt z naszymi punktami sprzedaży.

HR **Služba za obnova:** U slučaju da nedostaje neki od dijelova molimo vas da na dođe uvidjeti našu adresu za dobivanje rezervnih dijelova. Na ovaj način mogu se dostaviti samo dijelovi. U slučaju da imate dodatne prigovore vezane uz loš rad namjerljive molimo vas da se obično obratite trgovini namjerljive gdje je isti kupljen.

HU **Direkt szolgáltatásunk varakészlet esetén:** Ha hiányzik egy varakészlet, ezt a kártyát elektronikus úton küldhet az alábbi e-mail címre. Azonban csak a varakészletet tudunk így küldeni. Amennyiben másféle problémákkal álltunk elő, kérjük, forduljon közvetlenül a boltjához.

SK **Náš priamy servis pre čisti korekcie:** Ak by Vám chýbala niejaká časť korekcie, môžete poslať túto servisnú kartu priamo na našu e-mailovú adresu. Avšak, môžeme Vám poslať iba náhradné diely. Ak máte akékoľvek ďalšie problémy s montážou, prosíme Vás, aby ste sa obrátili priamo na Vašu predajňu nábytku.

SLO **Naša direktna usluga za obnova:** Če vam manjka kakšen del, lahko to sporočimo direktno po e-pošti direktno na spodnji naslov. Po tej poti vam lahko pošljemo samo delce. Če imate kakšne druge probleme pri montaži, se obrnite neposredno na vašo trgovino pohištva.

RO **Service-ul nostru direct pentru furnizarea:** Dacă în casa vă lipsește o piesă de mobilier, puteți să trimiteți direct această card de serviu prin e-mail la adresa de mai jos. Noi nu putem expedia piese de mobilier decât pe această cale. Dacă aveți o altă reclamație referitoare la piesa de mobilier, atunci vă rugăm să vă adresați direct la magazinul dvs. de mobilier.

RUS **Наш прямой сервис для поставки фурнитуры:** Если оказывается, что Вам не хватает той или иной детали мебели, фурнитуры, Вы можете отправить сервисную карту по адресу непосредственно на электронную почту. Однако, только образом мы можем послать лишь фурнитуру. Если же у Вас возникнут иные проблемы относительно сборки мебели, пожалуйста, обращайтесь непосредственно в организацию, осуществляющую продажу.

S **El nostre servei directe per bestiar:** Om du saknar en bestärgedel kan du skicka detta servicekort direkt till e-postadressen som anges nedan. Tillåt oss skicka åt dig den enda möjligheten till skicka bestärgedlar till dig. Om du vill reklamera ditt möbel av annan anledning än att du saknar ett möbels del direkt.

ES **Nuestro servicio directo para accesorios:** Si le falta algún accesorio, puede enviar esta tarjeta de servicio directamente a la siguiente dirección. No obstante, por este método solo podemos enviar accesorios. Si tiene alguna otra objeción sobre su mueble, consulte directamente con su mueblería.

TR **Direkt servis için doğrudan teslimat:** Eğer doğrudan servis için doğrudan talep de bulunan bir aksesuarı talep ederseniz, lütfen bu kartı doğrudan aşağıdaki e-mail adresine gönderin. Ancak, bu şekilde sadece aksesuarları gönderebiliriz. Mobilyanızda başka bir sorunu varsa lütfen doğrudan mobilya satış noktasına başvurun.

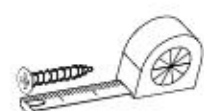

| | | |
|-----------------------|-------------|---------------------|
| B1 ø8x35 x... | I7a x... | I7b x... |
| K1 x... | K10 x... | G36 4x30 x... |
| G34 3,5x16 x... | M11 x... | G50 3x20 x... |
| P10 x... | F4 x... | |



+49 5233 95 290 10

service@mv-steinheim.de

| | | |
|---|-------------------------------|---------------------------------------|
| Name • Nom • Nome • Naom • Nazwa • Jméno • Νόμος • Νέμ • Denumire • Isim • Имя | Nr • No • N° • Номер • Č • Sz | Typ • Type • Tip • Трpus • Тipo • Tun |
| CITY / GIRON | -- | 20 |

D Unsere Dienstleistungen für Beschädigte
Sollten Ihnen ein Beschädigtes fallen, können Sie diese Servicekarte direkt an die untenstehende Adresse mailen. Wir können auf diese nur Beschädigte auf diesem Wege verschicken. Sollten Sie eine andere Bauschwendung an Ihren Möbelstück haben, so wenden sie sich bitte direkt an Ihr Möbelhaus.

GB Our direct order service for filling
If a filling part is missing, you can e-mail this service card directly to the address below. However, we can only send filling parts in this way if you have any other cause for complaint concerning your item of furniture, please contact your furniture store directly.

CZ Nahr přílohu služby pro kování
Chytl-li vám nábytek při z kování, můžete tuto servisní kartu odeslat e-mailem přímo na níže uvedenou adresu. Touto cestou však můžeme poslat jen díly kování. Pokud byste reklamovali jiný díl nábytku, obraťte se přímo na svého prodejce nábytku.

F En attendant la notice de montage
Si vous remarquez une fissure, veuillez envoyer directement la présente carte service à l'adresse e-mail indiquée ci-dessous. Cependant, ceci nous permet uniquement d'envoyer des ferrures. Pour tout autre type de réclamation ne concernant votre meuble, veuillez contacter directement votre magasin d'ameublement.

I Il nostro servizio di aiuto per i danni del ferreamento
Qualora vi dovesse mancare un pezzo di ferreamento, allora vi preghiamo di inviarci questa carta di servizio immediatamente affinché il pezzo vada spedito. Possiamo inviare i pezzi di ferreamento solamente per mezzo di questo procedimento. Qualora dovete avere qualche altra reclamazione in merito al mobile, allora vi preghiamo di rivolgervi direttamente al Vostro Negozio di mobili.

BG Нашата директна услуга за облек
Ако ви липне част от комплект, потърсете местоположението на магазина и ни изпратете на e-mail адреса, посочен по-долу. По този начин можем да доставим само метални елементи от облека. Ако установите друг дефект по мебелта, ви съветваме да се обърнете към мебелното предприятие, от който сте закупили обекта.

NL Onze directservice voor losse onderdelen
Wanneer er een onderdeel ontbreekt, kunt u deze servicekaart direct aan onderstaand e-mailadres sturen. Wij kunnen langzame deze weg echter alleen losse onderdelen versturen. Mocht u een ander probleem aan uw meubel hebben, verzoeken wij u contact op te nemen met uw meubel dealer.

PL Nasz bezpośredni serwis części montażowych
Jeżeli brakuje części konstrukcyjnych do montażu, prosimy o przesłanie nam niniejszej karty w celu wysłania na nasz prosty adres e-mailowy. W ten sposób możemy przesłać Państwu tylko brakujące części. W przypadku innych reklamacji dotyczących mebla, prosimy zgłaszać je do sklepu meblowego, w którym został dokonany zakup.

HR Servis za otkov
U slučaju da nedostaje neki od dijelova molimo vas da na dole navedenu mail adresu pošaljete naš servisni obrazac. Na ovaj način mogu se dostaviti samo otkovi. U slučaju da imate dodatne prigovore vezane uz komad namještaja molimo vas da se obratite izravno trgovini namještaja gdje je isti kupljen.

HU Direktnál pórtáruk vasalathoz az érkező
Ha hiányzik egy vasalat, ezt a kártyát közvetlenül elküldheti az alábbi e-mail címre. Azonban csak a vasalathoz tartozó kiegészítőket lehetünk képesek elküldeni az e-mail címen keresztül. Ha más károsodást észlel a bútortárgyán, forduljon közvetlenül a boltvezetőhöz.

SK Náš priamy servis pre štít kovánia
Ak by vám chýbala nejaká časť kovánia, môžeme poslať toto servisné listu poštou e-mailom na nižšie uvedenú adresu. Cieľom kovánia vieme poslať iba týmto spôsobom. Ak by ste mali inú sťažnosť ohľadom vášho nábytku, obráťte sa priamo na Vašu predajňu nábytku.

SLO Naše direktno uslužbovanje za delce
Če vam manjka kakikoli delca, lahko to servisu karico pošljete po e-pošti direktno na spodnji naslov. Po tej poti vam lahko pošljemo samo otkove. Če delite reklamacijo kakikoli drug del pohištva, se obrnite neposredno na vašo trgovino pohištva.

RO Serviciul nostru direct pentru fierare
În cazul în care vă lipsește o piesă de fierare și puteți să trimiteți această card de service prin e-mail la adresa de e-mail din listă, nu putem expedia piesa de fierare decât în acest mod. Dacă aveți o altă reclamație referitoare la piesa de mobilier, atunci vă rugăm să vă adresați direct la magazinul dvs. de mobilier.

RUS Наш прямой сервис для поставки фурнитуры
Если обнаружено, что Вам не хватает какого-либо элемента фурнитуры, Вы можете отправить сервисную карту по адресу непосредственно на неограниченный адрес электронной почты. Однако, такие образцы мы сможем переслать лишь способом прямой почтой. Если же у Вас возникнут любые претензии относительно приобретенной мебели, пожалуйста, обращайтесь непосредственно в магазин, осуществляющий продажу.

S Měr direktní služba pro část kování
Om du mearner beslagedel kan du altså dette serviceliste direkte til de nedenstående adresser sende. Tilskil på det måde kan vi kun sende metaldele til kování. Hvis du har andre klager om møbler, anbefaler vi, at du direkte går til møbelbutikken, hvor du købte møblerne.

ES Nuestro servicio directo para accesorios
Si le falta algún accesorio, puede enviar esta tarjeta de servicio directamente a la siguiente dirección. No obstante, por este método solo podemos enviar accesorios. Si tiene el gura otra objeción sobre su mueble, consulte directamente con su mueblería.

TR Doğrudan loto dogrudan servis hizmeti
Eğer doğrudan aksesuar bulamazsanız doğrudan aşağıdaki bu adresle doğrudan mail ile yazabilirsiniz. Sadece bu yolla doğrudan gönderilebilir. Diğer her türlü şikayetlerinizi varsın diğer doğrudan mobilya satıcılarına yapabilirsiniz.

| nr | L[mm] | B[mm] | T[mm] | Menge | Call |
|----|-------|-------|-------|-------|------|
| 1 | 1954 | 400 | 16 | 1 | 1/1 |
| 2 | 1954 | 400 | 16 | 1 | 1/1 |
| 3 | 200 | 401 | 16 | 1 | 1/1 |
| 4 | 166 | 378 | 16 | 1 | 1/1 |
| 5 | 166 | 325 | 16 | 3 | 1/1 |
| 6 | 166 | 325 | 16 | 1 | 1/1 |
| 7 | 1956 | 176 | 3 | 1 | 1/1 |

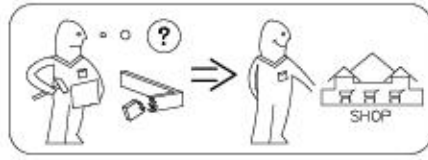
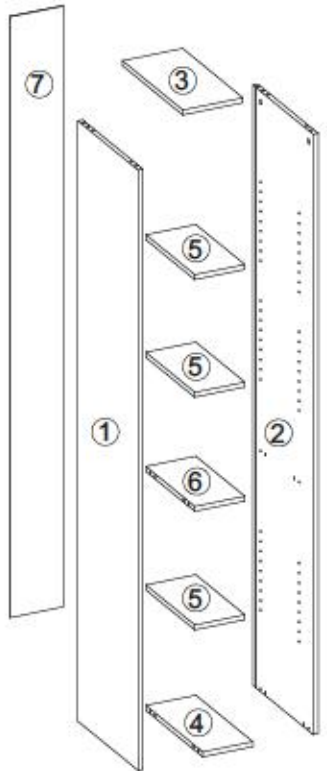

Modell: CITY / GIRON 25

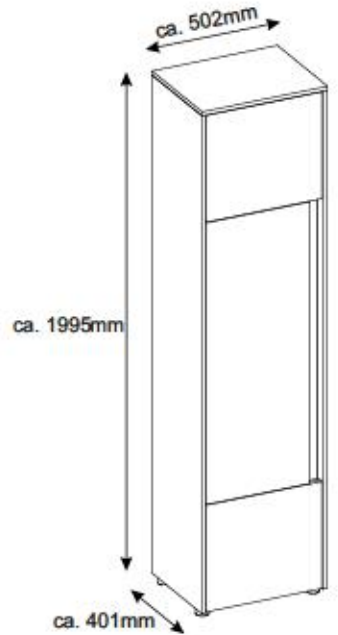

- (D)** Montageanleitung
- (NL)** Handleiding voor de montage
- (TR)** Montaj talimatı
- (F)** Notice de montage
- (CZ)** Montážní návod
- (HU)** Szerelési útmutató
- (GB)** Assembly Instructions
- (PL)** Instrukcja montażu
- (RU)** Инструкция по монтажу
- (IT)** Istruzioni di montaggio
- (SK)** Návod na montáž
- (RO)** Instrucțiuni de montaj
- (ES)** Instrucciones de montaje
- (TR)** Montaj Talimatı

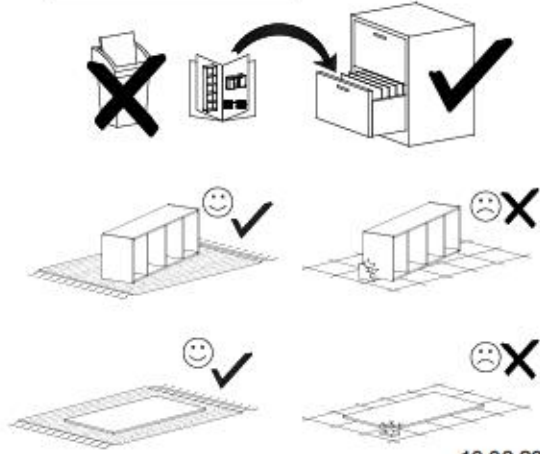
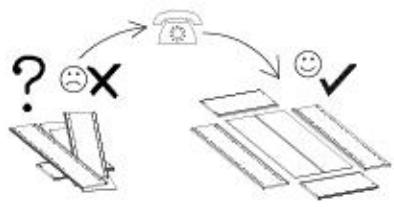
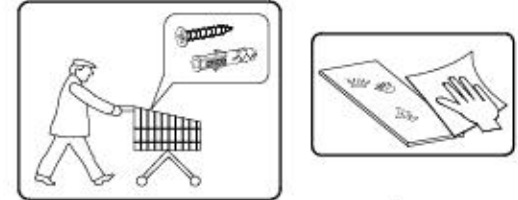
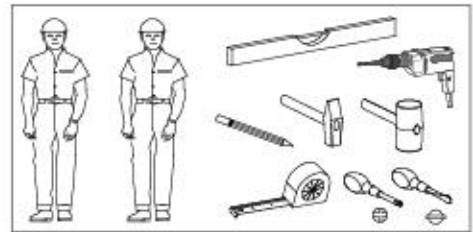



| nr | L[mm] | B[mm] | T[mm] | Menge | Colt |
|----|-------|-------|-------|-------|------|
| 1 | 1954 | 400 | 16 | 1 | 2/2 |
| 2 | 1954 | 400 | 16 | 1 | 2/2 |
| 3 | 502 | 401 | 16 | 1 | 1/2 |
| 4 | 468 | 362 | 16 | 3 | 1/2 |
| 5 | 468 | 322 | 16 | 2 | 1/2 |
| 6 | 1122 | 77 | 38 | 1 | 1/2 |
| 7 | 419 | 463 | 16 | 2 | 1/2 |
| 8 | 1105 | 410 | 16 | 1 | 1/2 |
| 9 | 1956 | 478 | 3 | 1 | 2/2 |

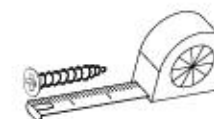
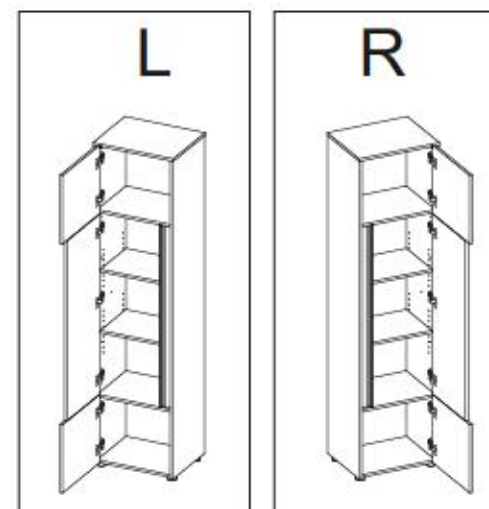
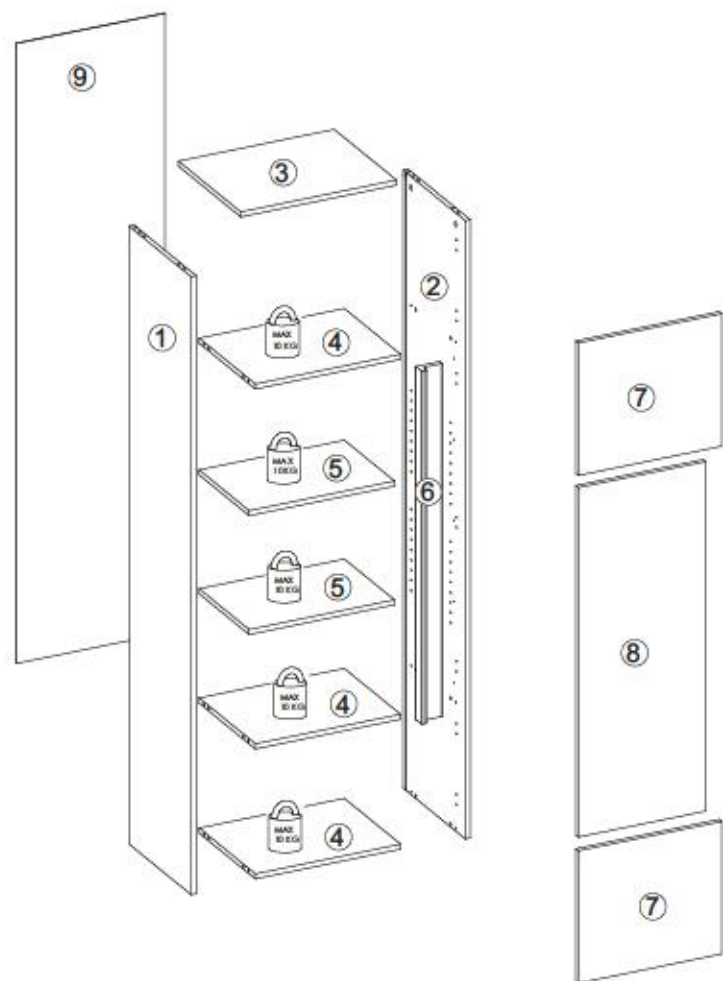

| | | | | |
|---------------------------|--------------------------|-----------------------------|---------------------------|------------------|
| B1 ø8x35 x16 | I7 x12 | K1 x16 | K10 x16 | D4 x7 |
| C6 x7 | G36 4x30 x4 | G34 3,5x16 x15 | G49 4x16 x10 | F13 x5 |
| I1 x9 | M11 x1 | G50 3x20 x12 | P10 x4 | F2 x8 |



I

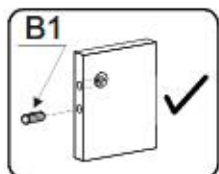
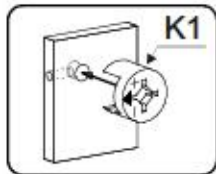
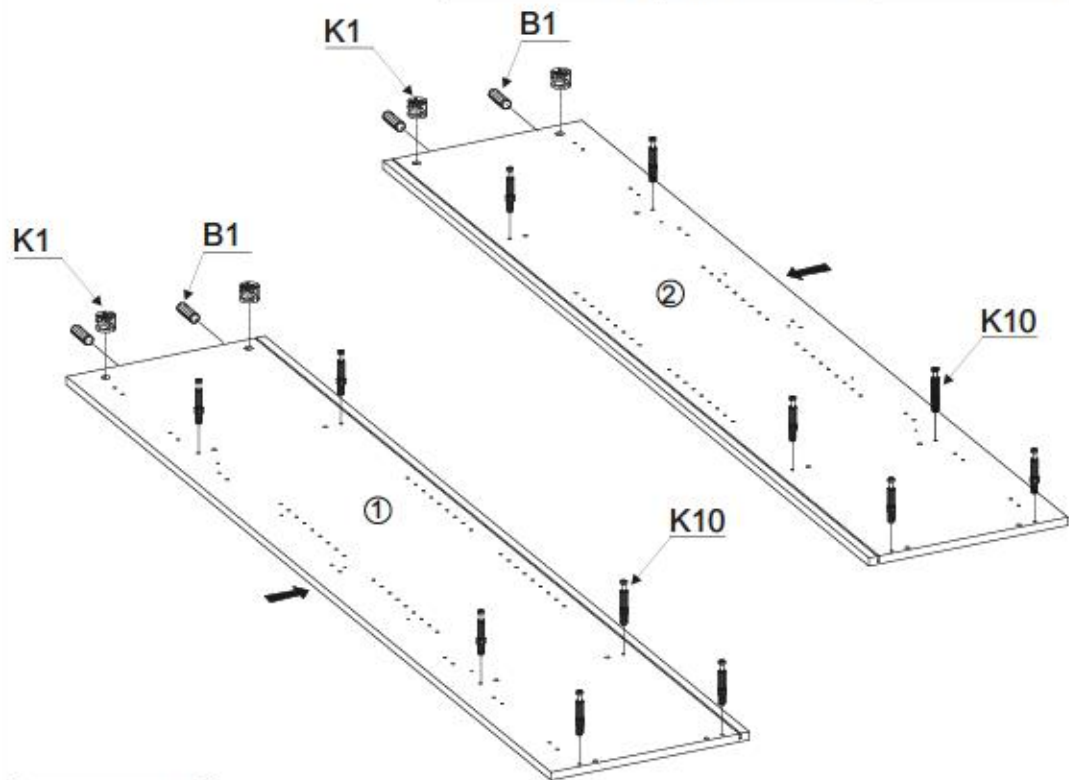
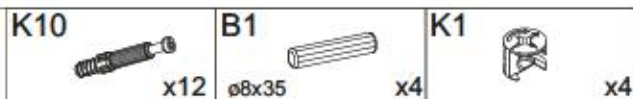

II

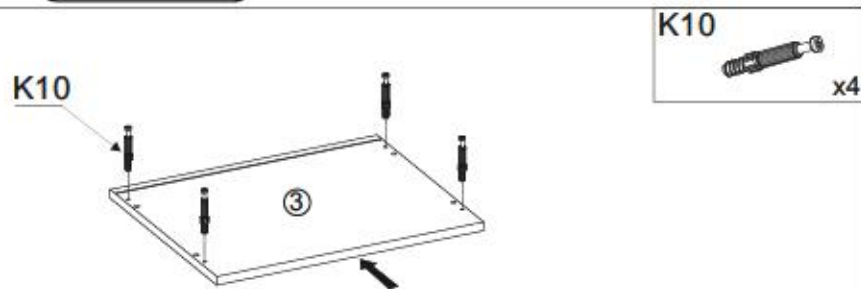

III

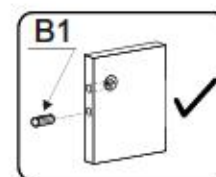
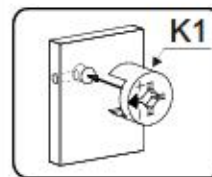
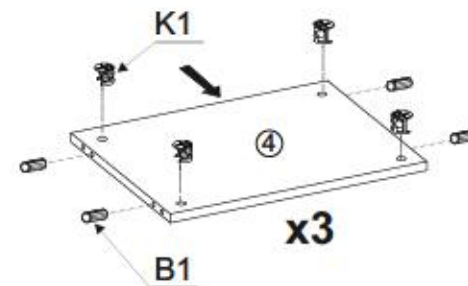
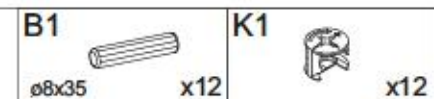

IV

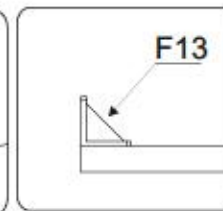
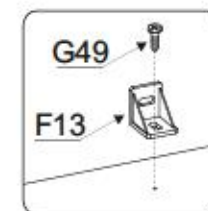
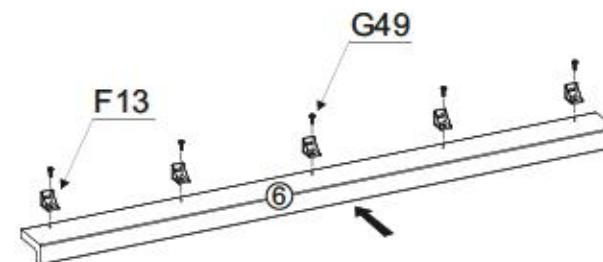
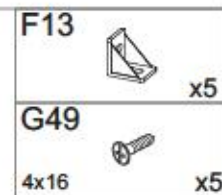



V

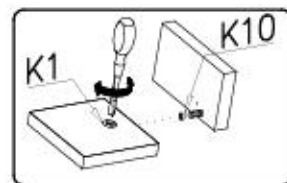
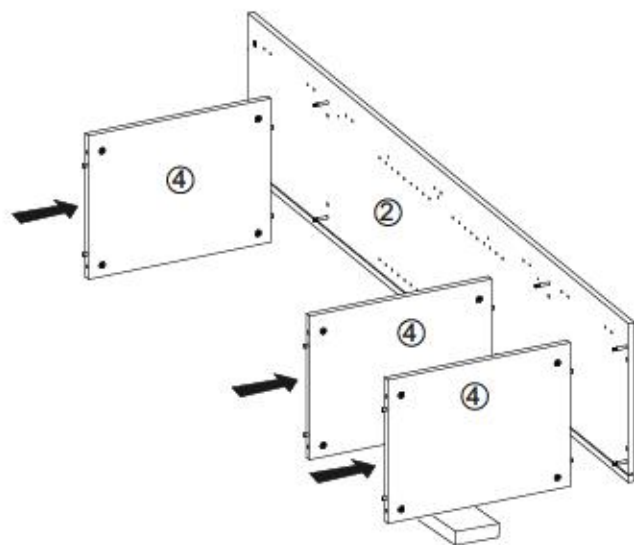

VII

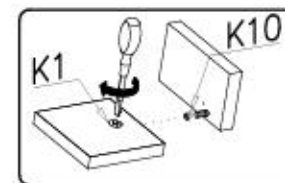
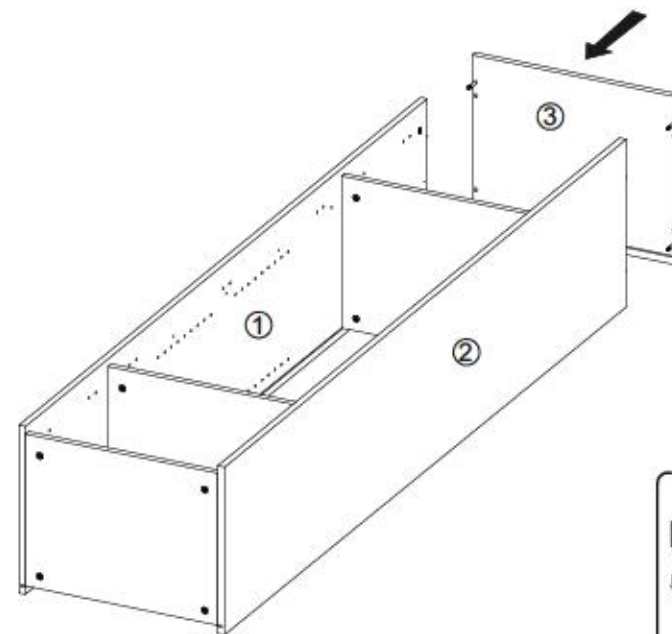

VI

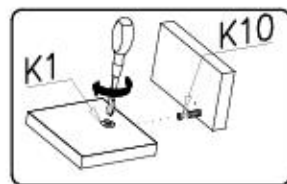
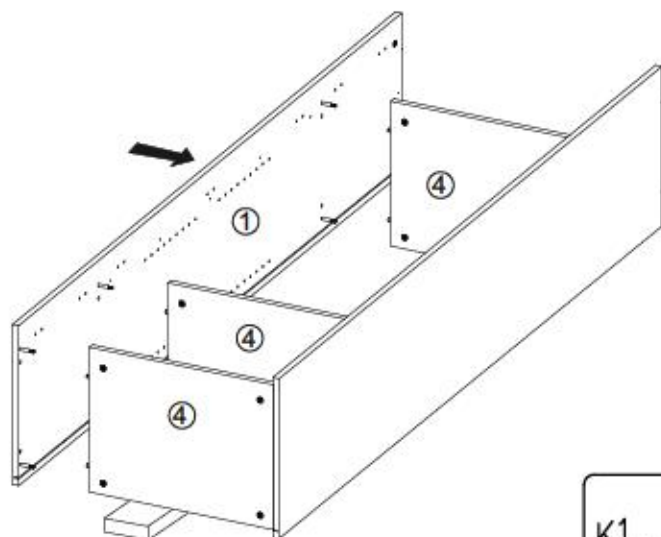

VIII

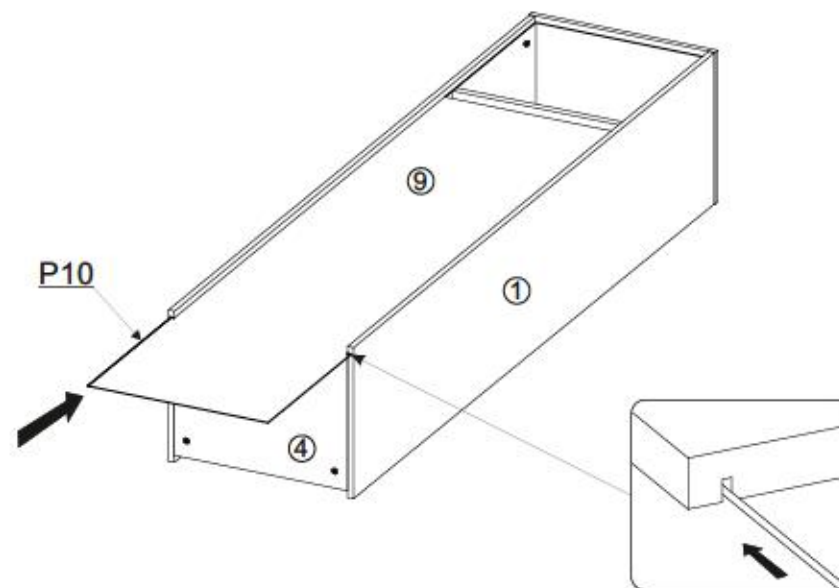

8/18

CITY / GIRON 25



IX

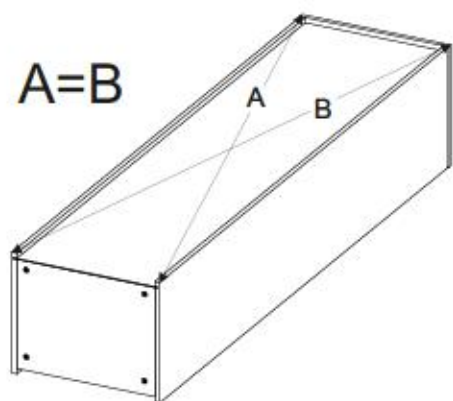

G50



3x20

x12

I1



x9

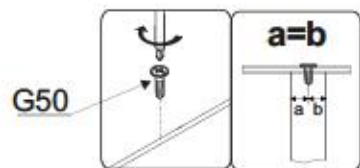
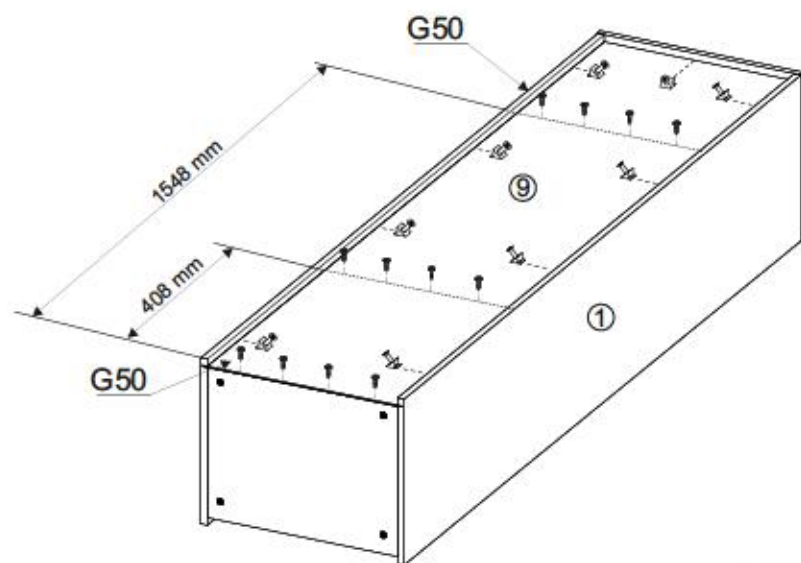

I1

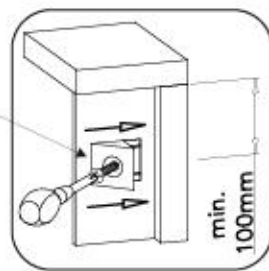

9/18

CITY / GIRON 25



X

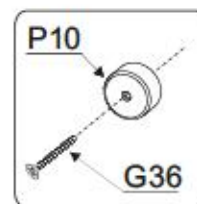

P10



x4

G36



4x30

x4

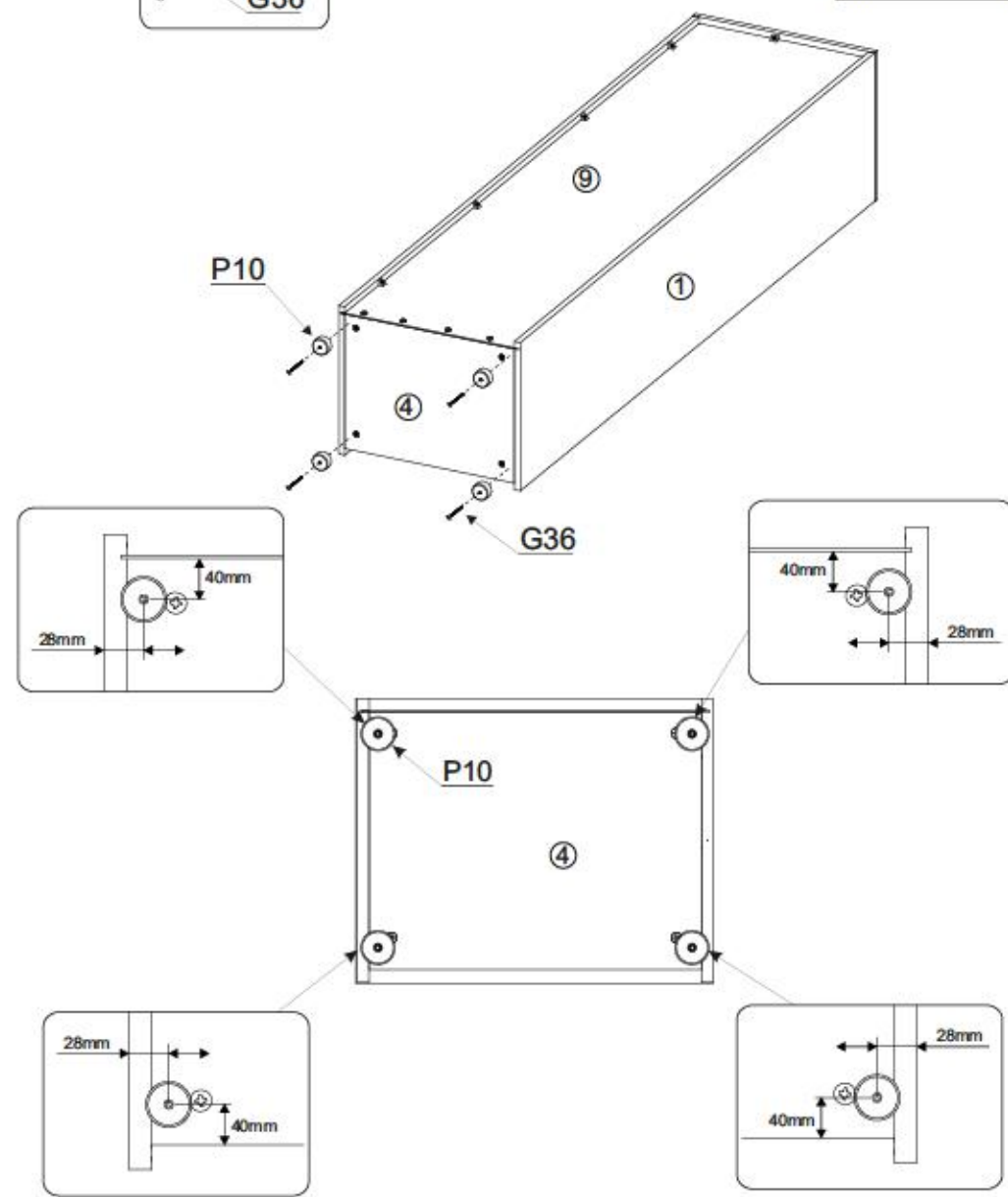

10/18

CITY / GIRON 25



XI

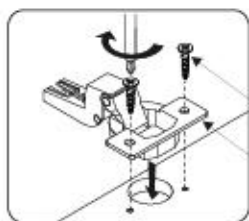

G34

C6

C6



x3

G34



3,5x16

x6

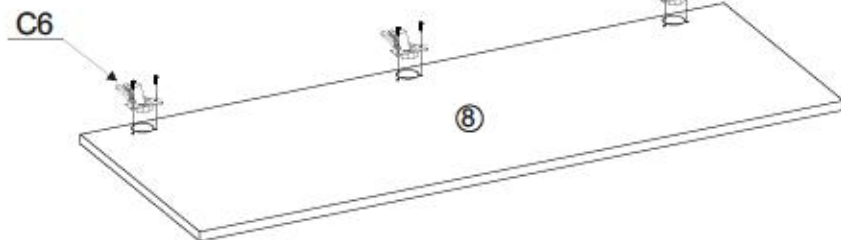

C6

8

XII

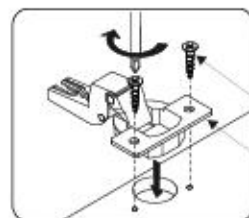

G34

C6

C6



x4

G34



3,5x16

x8

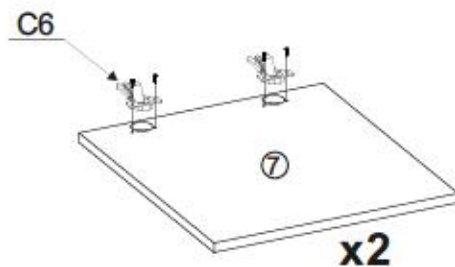

C6

7

x2

11/18

CITY / GIRON 25



XIII

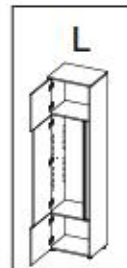

L

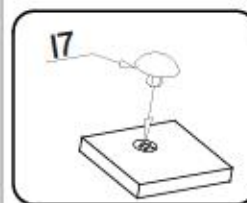

17

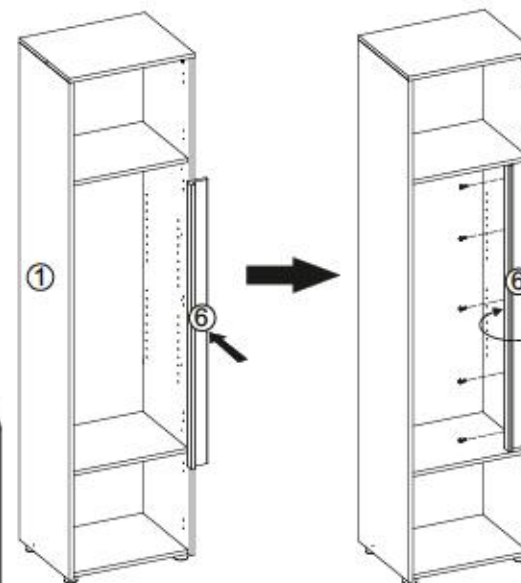

1



6

G49



4x16

x5

17



x12



6

G49

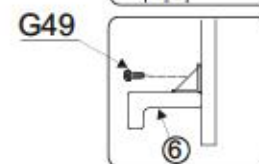

G49

6



R

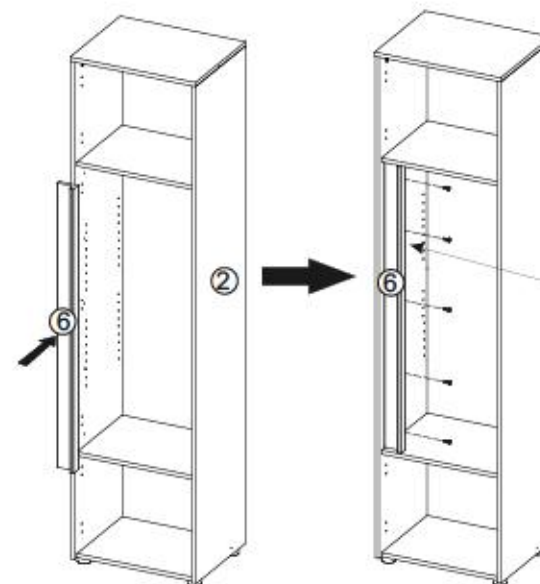

2



6

G49



4x16

x5

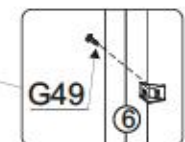

6

G49

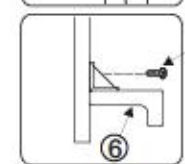

6

G49

12/18

CITY / GIRON 25



XIV

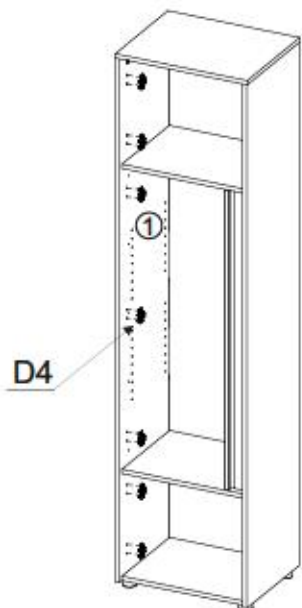
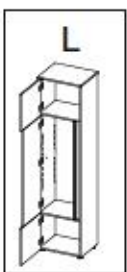

D4

D4



x7

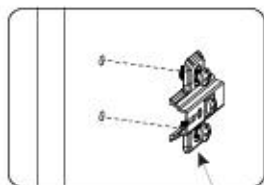

D4

D4



x7

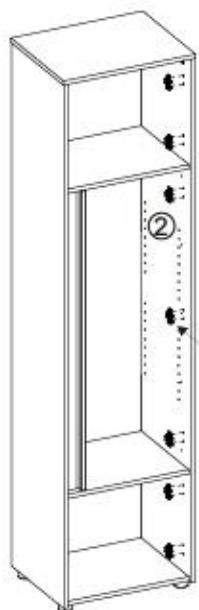

D4

D4

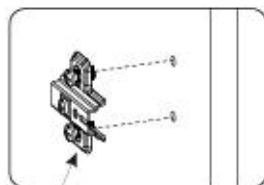

13/18

CITY / GIRON 25



XV

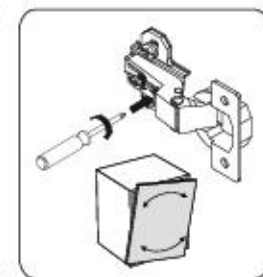
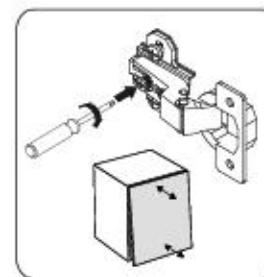
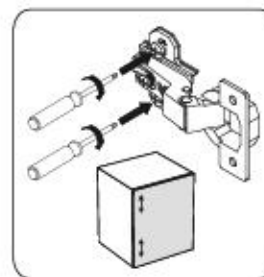
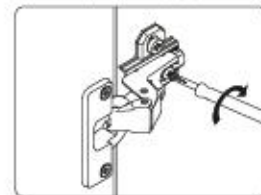
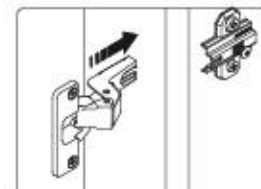
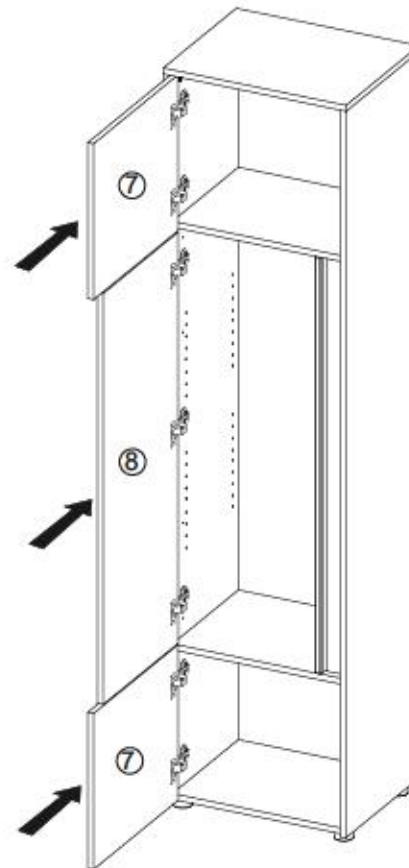
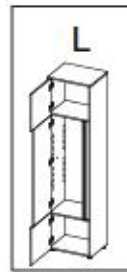

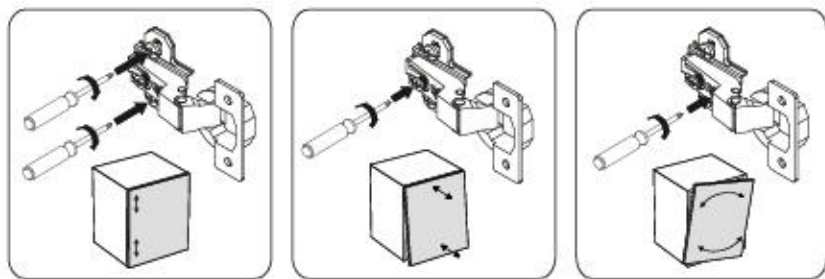
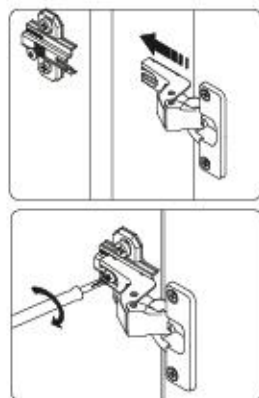
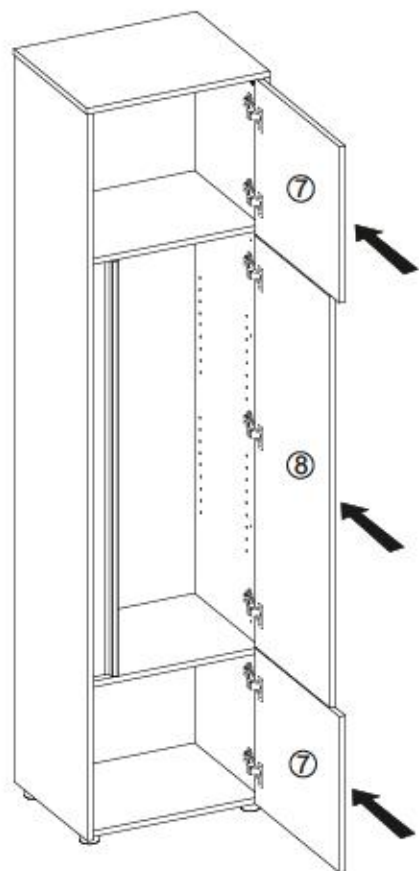

XVI

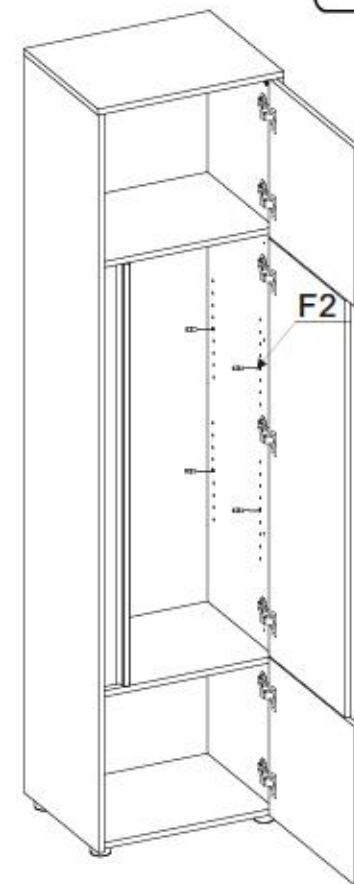
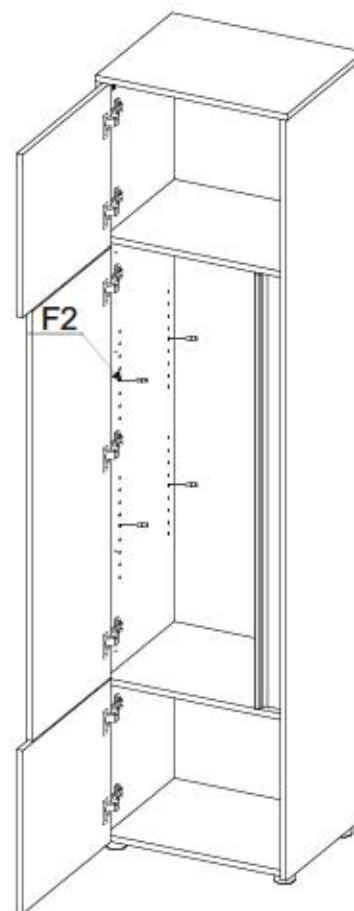
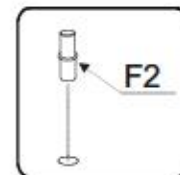
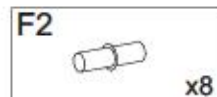



XVII

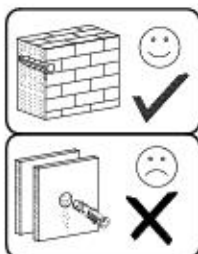

- G34 x1
- 3,5x16 x1
- M11 x1

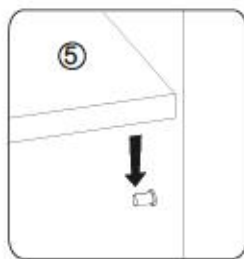
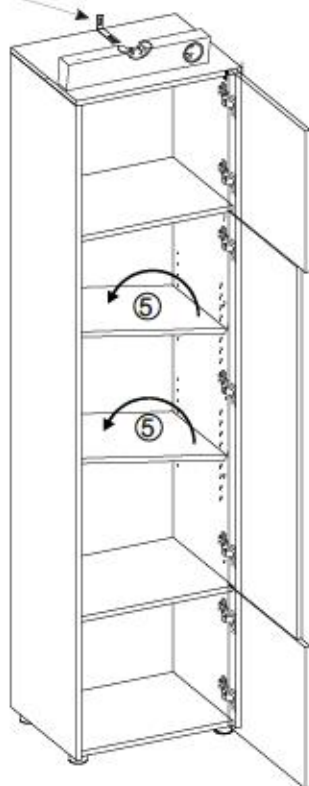
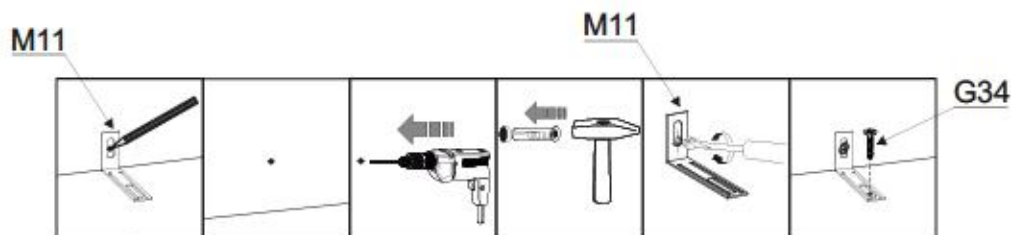

| | | |
|---|-------------------------------|-------------------------------------|
| Name • Nom • Nome • Naam • Nazwa • Jméno • Νόζον • Νέν • Denumire • Isim • Название | Nr • No • N° • Номер • Č • Sz | Typ • Type • Tip • Tpus • Tpo • Tun |
| CITY / GIRON | -- | 25 |

D Unsere Dienstleistung ist ausschließlich für den Einsatz an der unterstehenden Adresse vorgesehen. Wir können allerdings nur Bestellungen auf diesem Wege verschicken. Sollten Sie eine andere Beseitigung in Ihrem Wohnort wünschen, so wenden Sie sich bitte direkt an Ihr Möbelhaus.

GB Our direct order service for fitting is a fitting part to fitting. You can e-mail this service card directly to the address below. However, we can only send fitting parts in this way. If you have any other issues for completion, contacting your firm of furniture, please contact your furniture store directly.

CZ Naše příloha slouží pro kování. Chybí-li vám nějaký díl z levnic, můžete tuto servisní kartu odešlat e-mailem přímo na níže uvedenou adresu. Touto cestou však můžeme io send at jen díly kování. Pokud byste nějaký materiál jiný či nábytk, obraťte se přímo na svého prodejce nábytku.

F Bien étudié la notice de montage. Si vous remarque une erreur, veuillez envoyer directement la présente carte service. Toutefois, nous ne pouvons qu'envoyer des accessoires de montage. Pour tout autre type de réclamation concernant votre meuble, veuillez contacter directement votre magasin d'ameublement.

I Il nostro servizio è diretto per l'indirizzo della lavorazione. Qualora Vi dovesse mancare qualche pezzo di ferramenta, vi preghiamo di inviare questa carta di servizio immediatamente all'indirizzo sottostante. Possiamo inviare i pezzi di ferramenta solamente per mezzo di questo procedimento. Qualora dovete avere qualche altra richiesta in merito al mobile, allora Vi preghiamo di rivolgerVi direttamente al Vostro Negozio di mobili.

BG Нашата директна услуга за обвивки е предназначена за използване по адресната информация, посочена по-долу. Тя позволява изпращане на доставяемите части на монтаж аксесоари от обвивки. Ако установите други дефекти по мебелите, Ви съветваме да се обвържете със специалистите в магазина, от който сте закупили мебелите.

NL Onze directieadres voor lokale ondersteuning. Wanneer er een onderdeel ontbreekt, kunt u deze aanvraagkaart direct aan onze afdeling e-mailen. Wij kunnen langa die weg echter alleen bestelgereedte vastuuen. Mocht u een ander probleem met een meubel hebben, verzoeaken wij u contact op te nemen met uw meubeldealer.

PL Nasz bezpośredni serwis dotyczy montażowych części konstrukcyjnych i akcesoriów do montażu, prosimy o przesłanie ich niżej podanym numerem telefonu na adres podany poniżej. W ten sposób możemy przesłać: Państwu tylko brzożycze części. W przypadku innych sędziwości dotyczących mebla, prosimy zgłosić się do salonu meblowego, w którym został dokonany zakup.

HR Servis za okovje u slučaju da nedostaje neki od dijelova mobilno vas da na dalje navedena mail adresu pošaljete ovaj servisni kartica. Na ovaj način mogu se dostaviti samo okovi. U slučaju da imate dodatne prigovore vezane uz leonad namještaja molimo vas da se obratite bravno trgovini namještaja gdje je isti kupljen.

HU Direktrendelésünk csak a listán szereplő címre és kizárólag szerelési alkatrészek és alkatrészekre vonatkozik. Amennyiben másféle problémák fordulnak elő kizárólag az alábbi címre kell fordulni. Másféle problémák esetén, forduljon közvetlenül a boltjához.

SK Naše príloha slouží pro kování. Pokud byste nějaký materiál jiný či nábytk, obraťte se přímo na svého prodejce nábytku.

SLO Naše direktno usluzba strojen za obkove. Če vam manjka kakikoli delov, lahko to sporo direktno po e-pošti direktno na spodnji naslov. Po tej poti vam lahko pošljemo samo okovje. Če imate kakikoli dodatni drug del pohititva, se obrnite neposredno na vašo trgovino pohititva.

RO Serviciul nostru direct pentru montaj este destinat în cazul în care vă lipsește o piesă de mobilier sau un accesoriu de montaj. Prin intermediul acestei cărți de serviu se pot trimite la adresa de mai jos. Noi nu putem expedia piese de mobilier decât pe această cale. Dacă aveți o altă reclamație referitoare la piese de mobilier, atunci vă rugăm să vă adresați direct la magazinul dvs. de mobilă.

RUS Наш прямой сервис для поставки фурнитуры. Если окажется, что Вам не хватает той или иной комплектующей фурнитуры, Вы можете отправить сервисную карту по адресу непосредственно на указанный ниже адрес электронной почты. Однако, таким образом мы можем переслать лишь фурнитуру для сборки. В случае возникновения любых других проблем с мебелью, пожалуйста, обращайтесь непосредственно в организацию, осуществляющую продажу.

S Vår direkte tjena för beställningar. Om du saknar en beställningsdel kan du skicka detta servicekort direkt till e-postadressen som anges nedan. Tänk på att detta är den enda möjligheten att skicka beställningsdelar till dig. Om du vill reklamera ditt möbel av annan anledning än att du saknar delar eller tillbehör, direkt.

ES Nuestro servicio directo para accesorios. Si le falta algún accesorio, puede enviar esta tarjeta de servicio directamente a la siguiente dirección. No obstante, por este método solo podemos enviar accesorios. Si tiene alguna otra objeción sobre su mueble, consulte directamente con su mueblería.

TR Doğrudan lık doğrudan servisi için. Bir donanım parçasının veya aksesuarın eksik olduğu takdirde, bu şekilde doğrudan servis sağlayıcınıza ulaşabilirsiniz. Mobilyanızda başka bir sorunu varsa lütfen doğrudan mobilya satışçınıza danışın.

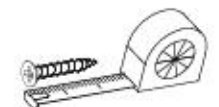

| | | |
|----------------------------|------------------------------|----------------------------|
| B1 ø8x35 x... | I7 x... | K1 x... |
| K10 x... | D4 x... | C6 x... |
| G36 4x30 x... | G34 3,5x16 x... | G49 4x16 x... |
| F13 x... | I1 x... | M11 x... |
| G50 3x20 x... | P10 x... | F2 x... |



+49 5233 95 290 10
service@mv-steinhelm.de

Name • Nom • Nome • Naom • Nazwa • Иméно
• Názov • Névn • Denumire • Isim • Извание

CITY / GIRON

Nr • No • N° • Номер • Č • Sz

Typ • Type • Tip • Típus • Тíро • Тип

25

D Unsere Dienstleistungen für Beschädigte
Sollten Ihnen ein Beschädigtes helfen, können Sie diese Servicekarte direkt an die untenstehende Adresse mailen. Wir können sie auch direkt an die Beschädigte auf diesem Wege verschicken. Sollten Sie eine andere Bezeichnung an Ihren Möbelstück haben, so wenden sie sich bitte direkt an Ihr Möbelhaus.

GB Our direct order card is for filling
If a filling part is missing, you can e-mail this service card directly to the address below. However, we can only send filling parts in this way if you have any other claims for complaint concerning your item of furniture, please contact your furniture store directly.

CZ Náš přímý služební prokazník
Chytl-li vám nějaký díl z kování, můžete tuto služební kartu odeslat e-mailem přímo na níže uvedenou adresu. Touto cestou však můžeme poslat jen díly kování. Pokud byste měli nějaký jiný problém, obraťte se přímo na svého prodejce nábytku.

F En attendant la notice de montage
Si vous manque une ferrure, veuillez envoyer directement la présente carte service l'adresse e-mail indiquée ci-dessous. Cependant, ceci nous permet uniquement d'envoyer des ferrures. Pour tout autre type de réclamation concernant votre meuble, veuillez contacter directement votre magasin d'ameublement.

I Il nostro servizio di aiuto per i danni del ferromontaggio
Qualora vi dovesse mancare un pezzo di ferriaggio, allora vi preghiamo di inviare questa carta di servizio immediatamente all'indirizzo sottostante. Possiamo inviare i pezzi di ferriaggio solamente per mezzo di questo procedimento. Qualora dovete avere qualche altra reclamazione in merito al mobile, allora vi preghiamo di rivolgervi direttamente al Vostro Negozio di mobili.

BG Нашата директна услуга за обичай
Ако липват части от комплект, потърсете местоположението на продавача и не изпращайте на e-mail адреса, защото по-добре. По този начин можете да доставите само необходимите елементи от обичай. Ако установите други дефекти по мебелта, се свържете директно с обичайния магазин.

NL Onze directservice voor losse onderdelen
Wanneer er een onderdeel ontbreekt, kunt u deze servicekaart direct aan onderstaand e-mailadres sturen. Wij kunnen langs deze weg echter alleen losse onderdelen versturen. Mocht u een ander probleem aan uw meubel hebben, verzoek wij u contact op te nemen met uw meubeldealer.

PL Nasz bezpośredni serwis części montażowych
Jeżeli brakuje części konstrukcyjnych do montażu, prosimy o przesłanie nam niniejszej karty serwisowej na niżej podany adres e-mailowy. W ten sposób możemy przesyłać Państwu tylko brakujące części. W przypadku innych niż awarie dotyczące mebla, prosimy zgłaszać się do swojego meblowego, w którym został dokonany zakup.

HR Servis za dijelove
U slučaju da nedostaje neki od dijelova molimo vas da na dolje navedenu mail adresu pošaljete naš službeni karticu. Na ovaj način mogu se dostaviti samo dijelovi. U slučaju da imate dodatne probleme vezane uz komad namještaja molimo vas da se obratite izravno trgovini namještaja gdje je isti kupljen.

HU Direktai gátlatszék vasalatok esetére
Ha hiányzik egy vasalat, ezt a kártyát közvetlenül elküldheti az alábbi e-mail címre. Azonban csak a vasalatok tudunk így küldeni. Amennyiben másfajta reklamációja áll fenn bútornál, kérem, forduljon közvetlenül a bútorteljesítőhöz.

SK Náš priamy servis pre diel kovania
Ak by vám chýbala niekedy časť kování, môžete poslať túto služobnú kartu poštou e-mailom na nižšie uvedenú adresu. Cieľom kování vieme poslať iba týmto spôsobom. Ak by ste mali inú reklamáciu ohľadom vášho nábytku, obráťte sa priamo na Vašu predajňu nábytku.

SLO Náš direktni uslužbeni storitev za delce
Če vam manjka kakšno okovje, lahko to serviso kartico pošljete po e-pošti direktno na spodnji naslov. Po tej poti vam lahko pošljemo samo okovje. Če delite nekatere dodatne druge delce pohištva, se obrnite neposredno na vašo trgovino pohištva.

RO Serviciul nostru direct pentru feronerie
În cazul în care vă lipsește o piesă de feronerie, puteți să trimiteți direct această card de service prin e-mail la adresa de mail din jos. Noi nu putem expedia piesa de feronerie decât pe această cale. Dacă aveți o altă reclamație referitoare la piesa de mobilier, sunteți vă rugăm să vă adresați direct la magazinul dvs. de mobilier.

RUS Наш прямой сервис для поставки фурнитуры
Если обнаружено, что Вы не видите того или иного элемента фурнитуры, Вы можете отправить сервисную карту по адресу непосредственно на нижеуказанный адрес электронной почты. Однако, только об этом мы можем переписать только фурнитуру. Если же у Вас возникли иные претензии относительно приобретенной мебели, пожалуйста, обращайтесь непосредственно в организацию, осуществляющую продажу.

S M'r direktionsn för beställningar
Om du saknar en beställning kan du skicka detta servicekort till oss till produktionsen som anges nedan. Tänk på att detta är den enda möjligheten att skicka beställningar till dig. Om du vill klargöra din möbel av annan anledning måste du kontakta ditt möbelhus direkt.

ES Nuestro servicio directo para accesorios
Si le falta algún accesorio, puede enviar esta tarjeta de servicio directamente a la siguiente dirección. No obstante, por este método solo podemos enviar accesorios. Si tiene alguna otra objeción sobre su mueble, consulte directamente con su mueblería.

TR Donatılar için doğrudan servisimiz
Eğer donatılar eksikse bu servise kartini doğrudan aşağıdaki bulunan adrese doğrudan mail ile gönderebilirsiniz. Sadece bu yolla donatıları gönderebilirsiniz. Mobilyanızda başka şikayetleriniz varsa lütfen doğrudan mobilya satıcınıza danışın.

| nr | L[mm] | B[mm] | T[mm] | Menge | Teil |
|----|-------|-------|-------|-------|------|
| 1 | 1954 | 400 | 16 | 1 | 1/1 |
| 2 | 1954 | 400 | 16 | 1 | 1/1 |
| 3 | 502 | 401 | 16 | 1 | 1/1 |
| 4 | 468 | 362 | 16 | 3 | 1/1 |
| 5 | 468 | 322 | 16 | 2 | 1/1 |
| 6 | 1122 | 77 | 38 | 1 | 1/1 |
| 7 | 419 | 463 | 16 | 2 | 1/1 |
| 8 | 1105 | 410 | 16 | 1 | 1/1 |
| 9 | 1956 | 478 | 3 | 1 | 1/1 |

